



**BOSCH**  
Tecnologia para a vida

# Catálogo

Maio 2019



# Desenhados para tornar a sua vida mais fácil.

## Exaustores

Descubra a nova linha de exaustores perfeitos para a sua cozinha. Desde chaminés de parede de design inclinado ou vertical em vidro e com linhas deslumbrantes, a modelos de integrar, que ficam totalmente ocultos nos seus móveis, todos extremamente silenciosos. Tudo, para que possa usufruir ainda mais da sua cozinha.

## Frigoríficos de integrar

Elegantes e de fácil integração na sua cozinha estão equipados com a última tecnologia – vitaFresh, que lhe permite manter os seus alimentos mais frescos durante muito mais tempo.

## Placas

Escolha a placa que melhor combina com seus hábitos de cozinha: as revolucionárias placas a gás FlameSelect ou as inovadoras placas de indução.

### Fornos

Em aço inoxidável e de elevada qualidade combinam o elegante vidro preto com o design intemporal, enquanto a sofisticada tecnologia iHe oferece os melhores resultados. Tudo com menos trabalho e mais prazer na hora de cozinhar.

### Aparelhos compactos

Para os perfeccionistas: agora pode adicionar modelos a vapor ou micro-ondas na combinação perfeita da sua cozinha.

### Máquina de café

Para os apaixonados pelo café, agora já pode ter o seu café pronto na sua cozinha. O design da máquina de café corresponde ao dos fornos da Serie 8 para que obtenha um alinhamento perfeitamente coordenado.

### Gavetas de aquecimento

Para que possa manter as suas chávenas de café quentes, para o cappuccino matutino ou os pratos à temperatura ideal antes de servir o jantar, sempre quentes. Pode ainda utilizá-las para descongelar ou levedar massa.

### Máquinas de lavar loiça

Uma máquina de lavar loiça é imprescindível em qualquer cozinha moderna para que o possa ajudar a cuidar da loiça. Escolha o modelo que mais se adequa à sua cozinha: totalmente integrável, painel à vista ou sob bancada. Qualquer que seja o modelo selecionado, a combinação será sempre perfeita!



# Bosch – a marca em que pode confiar.



## Design

Com centenas de prêmios de design conquistados, a marca Bosch, garante-lhe que cada detalhe de cada aparelho, foi cuidadosamente projetado para fazer da sua utilização a mais ergonômica e segura possível.



## Qualidade

Com mais de 100 anos de experiência em eletrodomésticos e a mais recente engenharia alemã, fabricamos produtos de elevada qualidade, de fácil utilização e que contribuem para que, na sua utilização, possa obter sempre resultados perfeitos.



## Performance

Com a avançada tecnologia Bosch existente nas funções PerfectBake e PerfectRoast, o seu forno Bosch da Serie 8 ajusta automaticamente todas as etapas do processo de cozedura, dos seus pratos, do início ao fim, para que, fazer um bolo ou a assar carne os resultados sejam sempre os desejados.



## Conveniência

Ganhe a tranquilidade de cozinhar sempre com os melhores resultados graças à tecnologia Bosch. Por exemplo, com as nossas placas a gás FlameSelect pode ajustar a chama até 9 níveis de potência com a máxima precisão, ou ainda utilizar as funções de autolimpeza dos fornos Serie 8 que lhe vão poupar tempo e esforço.



## Sustentabilidade

Na Bosch fabricamos todos os produtos com o objetivo de minimizar o seu impacto no meio ambiente. Poupar água e energia, obtendo sempre o melhor desempenho, é uma das nossas principais preocupações.



# Índice

<b>Frigoríficos</b>	<b>8-35</b>
Frigoríficos combinados	14-22
Frigoríficos de 2 portas	23-24
Frigoríficos de 1 porta	25-26
Congeladores verticais	27-28
Side-by-Side	29-30
Frigoríficos integráveis	32-34
Acessórios para frigoríficos	35
<b>Máquinas de lavar roupa</b>	<b>36-57</b>
Máquinas de lavar e secar roupa de instalação livre	42
Máquinas de lavar roupa de instalação livre	44-47
Máquinas de secar de condensação com bomba de calor	51-53
Máquinas de secar roupa convencionais	53
Máquinas de lavar e secar roupa de integrar	54
Máquinas de lavar roupa de integrar	55
Acessórios para máquinas de lavar e máquinas de secar roupa	56
<b>Máquinas de lavar loiça</b>	<b>58-79</b>
Máquinas de lavar loiça de instalação livre, 60 cm de largura	68-72
Máquinas de lavar loiça de instalação livre, 45 cm de largura e compacta	73
Máquinas de lavar loiça de integrar com painel à vista, 60 cm de largura	74
Máquinas de lavar loiça totalmente integráveis, 60 cm de largura	75-77
Máquinas de lavar loiça totalmente integráveis, 45 cm de largura	78
Máquina de lavar loiça de encastrar, compacta	78
Acessórios para máquinas de lavar loiça	79
<b>Fornos e Micro-ondas</b>	<b>80-105</b>
Fornos	90-95
Compactos	96-98
Micro-ondas	100-103
Acessórios para fornos	105
<b>Placas</b>	<b>106-127</b>
Indução	114-117
Vitrocerâmica	118
Gás	122-126
Acessórios para placas	127
<b>Exaustores</b>	<b>128-151</b>
Parede	134-139
Ilha	140-141
Bancada	142-143
Integráveis	144-147
Acessórios para exaustores	150-151
<b>Esquemas de montagem</b>	<b>152-171</b>
<b>Serviços Técnicos</b>	<b>174-175</b>





# Frigoríficos





# Sistemas de frio.

## NoFrost

Com a tecnologia NoFrost, o frio distribui-se melhor e mais rapidamente, refrescando e congelando mais depressa os alimentos. Existe um menor grau de humidade e odores graças ao sistema multifrio laminar com 40% de maior circulação de ar – impossibilitando a formação de gelo em todo o aparelho.

### Tecnologia Full Skin Condenser, PerfectFit

Os combinados **NoFrost** incorporam um inovador **circuito de frio**, que redesenha tanto funcional, quanto estruturalmente todo o sistema de refrigeração.

Esta nova tecnologia permite uma **maior eficiência energética** e uma notável **redução do nível de ruído**, bem como um **incremento da capacidade interior** e **mais flexibilidade** para instalar o frigorífico.

Este sistema garante a **instalação perfeita** entre móveis **PerfectFit**, sem necessidade de espaço para ventilação nas laterais ou na parte superior e **sem qualquer condensação**. É ainda possível instalar junto a uma parede, garantindo sempre uma abertura mínima da porta a 90°, para manter a **total acessibilidade** ao interior das gavetas.

## LowFrost

Menor formação de gelo. A tecnologia LowFrost poupa muito trabalho e reduz consideravelmente a formação de gelo. Como resultado, o congelador necessita de ser descongelado com menor frequência. Mesmo quando é necessário fazer a descongelação oferece uma solução simples e rápida através do sistema de drenagem. Adicionalmente, o congelador está equipado com prateleiras de vidro entre cada gaveta, proporcionando uma maior flexibilidade.

### PowerVentilation System

Refrigeração rápida para maior frescura. O ar frio é distribuído na zona de refrigeração através do ventilador. Desta forma é possível refrigerar os alimentos e de forma homogênea. Como tal, em cada zona do espaço de refrigeração domina a mesma temperatura.

## Combinados de 70 cm de largura. Até + 193 litros de capacidade útil.

Sistema de frio	Sistema de conservação	Modelo	Medidas AxLxP (cm)		NoFrost	LowFrost
			Capacidade	186x60x66	186x60x65	
				324 litros	307 litros	
NoFrost	VitaFresh Pro	KGF56PI40	193x70x80	480 litros	<b>+ 156 litros</b>	
		KGF56SB40	193x70x80	480 litros	<b>+ 156 litros</b>	
		KGF39PI45	203x60x66	343 litros	<b>+ 19 litros</b>	
	VitaFresh Plus	KGN56HI3P	193x70x80	505 litros	<b>+ 181 litros</b>	
		KGN39LB3A	203x60x66	366 litros	<b>+ 42 litros</b>	
		VitaFresh	KGN49XI40	203x70x67	435 litros	<b>+ 111 litros</b>
	KGN49XI30		203x70x67	435 litros	<b>+ 111 litros</b>	
	KGN46XL30		186x70x67	385 litros	<b>+ 61 litros</b>	
	LowFrost	VitaFresh	KGE49VW4A	201x70x65	413 litros	
KGV58VL31S			191x70x77	500 litros		<b>+ 193 litros</b>

# Tecnologia VitaFresh.



## VitaFresh<sup>pro</sup>

### Alimentos frescos até 3x mais tempo.

Esta área, de até 124 litros de capacidade líquida e com regulação independente da temperatura, é composta por duas gavetas:

- **Gaveta VitaFresh Pro 0°C com controlo de humidade:** conserva frutas e legumes até três vezes mais tempo, já que permite regular a humidade relativa no interior da gaveta. Para tal ajusta-se o controlo de humidade:
  - Para o ícone da fruta: consegue-se uma maior circulação do ar, e portanto, níveis de humidade mais baixos, ideal para cerejas, uvas, pêssegos.
  - Para o centro: consegue-se uma menor circulação de ar, ideal para cargas mistas de frutas e legumes.
  - Para o ícone dos legumes: atinge um elevado nível de humidade, ideal para legumes.
- **Gaveta VitaFresh Pro 0°C:** localizada logo abaixo e com a temperatura a 0°C, é ideal para preservar carne fresca e peixe até três vezes mais tempo.



## VitaFresh<sup>plus</sup>

### Alimentos frescos até 2x mais tempo.

Esta área é composta por:

- **VitaFresh Plus:** gaveta de grande capacidade que mantém as condições de humidade ideais para que frutas e legumes se possam manter frescos até o dobro do tempo, conservando as vitaminas, minerais e, acima de tudo, o seu sabor e frescura.
- Deslizando o controlo de humidade para o ícone de legumes, é mantido um elevado nível de humidade, ideal para alfaces, espinafres ou brócolos.
- Posicionar o controlo de humidade no ícone de fruta, o nível de humidade é reduzido.
- **VitaFresh Plus 0°C:** esta gaveta é ideal para manter a carne e peixe, uma vez que atinge uma temperatura perto de 0°C, adequado para mantê-los frescos até o dobro do tempo.



## VitaFresh

### Alimentos frescos durante mais tempo.

Muito espaço para frutas e legumes. Não só as frutas e legumes têm mais espaço na gaveta VitaFresh, como também permanecem frescos por mais tempo. Isto é assegurado pelo ótimo grau de humidade na gaveta, que pode ser facilmente ajustado usando o slide. A base ondulada protege os alimentos armazenados, evitando a sua deterioração precoce. Esta gaveta está equipada com rails telescópicos e o manuseamento da mesma é especialmente cómodo.

### VitaFresh 0°C

A nova gaveta VitaFresh 0°C mantém uma temperatura perto dos 0°C. É ideal para conservar carne e peixe. Possui um design elegante e o fundo ondulado permite manter os alimentos frescos durante mais tempo.



# VitaFresh Pro: alimentos frescos até 3x mais tempo.

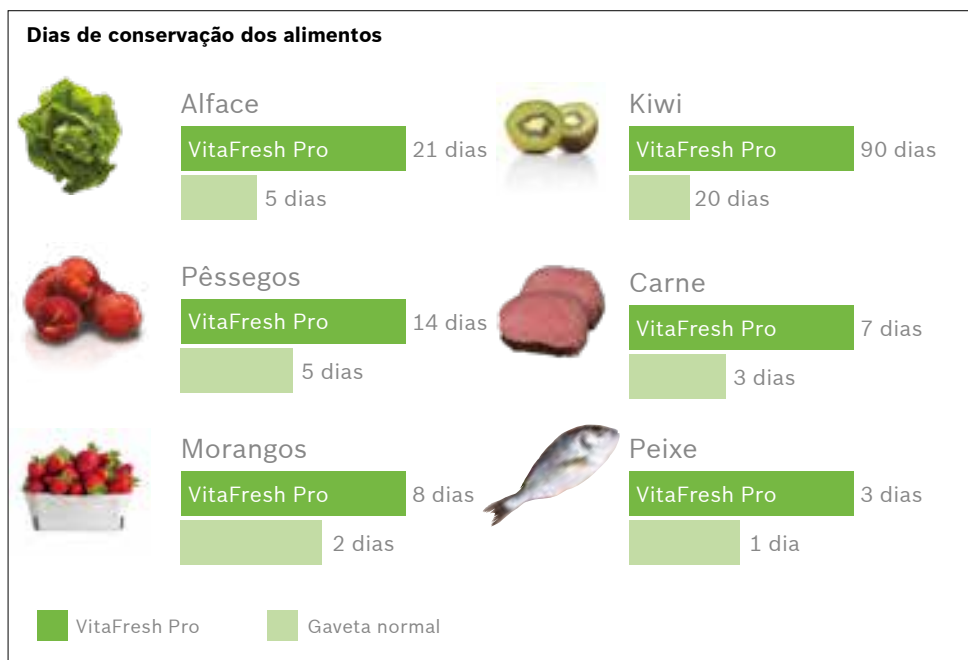

**Vantagens da conservação, à medida, graças à zona VitaFresh Pro:**

► **Melhora a sua saúde:** mantém as vitaminas, sabores, frescura, textura e cores dos alimentos, assegurando uma alimentação em melhores condições.

► **Mais frescura:** a carne e peixe mantêm-se frescos por mais tempo, logo não terá de congelá-los e poderá confecioná-los a qualquer momento.

► **Poupança:** os alimentos duram mais tempo, logo evitará o desperdício de alimentos. Reduzirá as idas ao supermercado para que possa dedicar o seu tempo a outras tarefas.

**Um sítio para cada alimento**



# Serie | 4



Agarre a porta existente, pelas laterais.



Levante-a até que a parte superior esteja solta.



Coloque a nova porta.



**KG39IJ3A**  
**Combinado base**  
**Vario Style com painéis amovíveis**

**Consumo / Capacidade**

A++ (273 kWh /ano)  
 Cap. bruta/útil total: 400/366 litros  
 39 dB (re 1 pW)

**Conforto e Segurança**

NoFrost - descongelação automática  
 2 circuitos de frio independentes  
 Visualização e controlo eletrónico da temperatura, através de visor de LEDs  
 Super Refrigeração / Super Congelação  
 Alarme óptico e acústico  
 Iluminação LED Soft Start

**Frigorífico**

Sistema Multifrio Laminar  
 Cap. útil do frigorífico: 279 litros  
 Suporte para garrafas cromado

**Conservação**

Cap. útil VitaFresh: 24 litros  
 Gaveta VitaFresh com regulação de humidade  
 2 gavetas VitaFresh ◀0°C ▶

**Congelador**

Cap. útil do congelador: 87 litros  
 Cap. de congelação: 14 Kg em 24 h  
 Cap. autonomia: 16 horas  
 Cl. climática: SN-T

**Medidas**

Aparelho (A x L x P sem puxador): 203 x 60 x 66 cm

**EAN** 4242002961606

**Agora com 24 cores disponíveis:**



**Nota:** o Combinado base não pode ser vendido sem, pelo menos, um painel amovível.

variostyle



## Combinados NoFrost

### Serie | 8



**KGF56PI40**  
**Combinado VitaFresh Pro**  
**Portas Inox antidedadas**

**Consumo / Capacidade**

A+++ (216 kWh /ano)  
 Cap. bruta/útil total: 554/480 litros  
 42 dB (re 1 pW)

**Conforto e Segurança**

Home Connect: controlo remoto através da App\*  
 NoFrost - descongelação automática  
 3 circuitos de frio independentes  
 Visor LCD  
 Super Refrigeração / Super Congelação  
 Alarme óptico e acústico de porta aberta  
 Função férias / Modo Eco  
 Iluminação LED Soft Start

**Frigorífico**

Sistema Multifrio Laminar  
 Cap. útil do frigorífico: 375 litros  
 Suporte para garrafas cromado

**Conservação**

Cap. útil VitaFresh: 124 litros  
 1 gaveta VitaFresh Pro 0°C com controlo de humidade (zona húmida)  
 1 gaveta VitaFresh Pro 0°C com controlo de humidade (zona seca)

**Congelador**

Cap. útil do congelador: 105 litros  
 Cap. de congelação: 16 Kg em 24 h  
 Cap. autonomia em caso de anomalia: 24 horas  
 Cl. climática: SN-T

**Medidas**

Aparelho (A x L x P sem puxador): 193 x 70 x 80 cm

**EAN** 4242002906928

\* Necessário adquirir acessório de ligação Wi-Fi KSZ10HC00

**KGF56SB40**  
**Combinado VitaFresh Pro**  
**Portas vidro preto**

**Consumo / Capacidade**

A+++ (216 kWh /ano)  
 Cap. bruta/útil total: 554/480 litros  
 42 dB (re 1 pW)

**Conforto e Segurança**

Home Connect: controlo remoto através da App\*  
 NoFrost - descongelação automática  
 3 circuitos de frio independentes  
 Visor LCD  
 Super Refrigeração / Super Congelação  
 Alarme óptico e acústico de porta aberta  
 Função férias / Modo Eco  
 Iluminação LED Soft Start

**Frigorífico**

Sistema Multifrio Laminar  
 Cap. útil do frigorífico: 375 litros  
 Suporte para garrafas cromado

**Conservação**

Cap. útil VitaFresh: 124 litros  
 1 gaveta VitaFresh Pro 0°C com controlo de humidade (zona húmida)  
 1 gaveta VitaFresh Pro 0°C com controlo de humidade (zona seca)

**Congelador**

Cap. útil do congelador: 105 litros  
 Cap. de congelação: 16 Kg em 24 h  
 Cap. autonomia em caso de anomalia: 24 horas  
 Cl. climática: SN-T

**Medidas**

Aparelho (A x L x P sem puxador): 193 x 70 x 80 cm

**EAN** 4242002906959

\* Necessário adquirir acessório de ligação Wi-Fi KSZ10HC00

**KGF39PI45**  
**Combinado VitaFresh Pro**  
**Portas Inox antidedadas**

**Consumo / Capacidade**

A+++ (180 kWh /ano)  
 Cap. bruta/útil total: 395/343 litros  
 38 dB (re 1 pW)

**Conforto e Segurança**

Home Connect: controlo remoto através da App\*  
 NoFrost - descongelação automática  
 3 circuitos de frio independentes  
 Visor LCD  
 Super Refrigeração / Super Congelação  
 Alarme óptico e acústico de porta aberta  
 Função férias / Modo Eco  
 Iluminação LED Soft Start

**Frigorífico**

Sistema Multifrio Laminar  
 Cap. útil do frigorífico: 256 litros  
 Suporte para garrafas cromado

**Conservação**

Cap. útil VitaFresh: 81 litros  
 1 gaveta VitaFresh Pro 0°C com controlo de humidade (zona húmida)  
 1 gaveta VitaFresh Pro 0°C com controlo de humidade (zona seca)

**Congelador**

Cap. útil do congelador: 87 litros  
 Cap. de congelação: 14 Kg em 24 h  
 Cap. autonomia: 16 horas  
 Cl. climática: SN-T

**Medidas**

Aparelho (A x L x P sem puxador): 203 x 60 x 66 cm

**EAN** 4242002881478

\* Necessário adquirir acessório de ligação Wi-Fi KSZ10HC00



## Serie | 6

**KGN56HI3P**  
**Combinado VitaFresh Home Connect**  
**Portas Inox antedeadas**
**Consumo / Capacidade**

A++ (273 kWh /ano)  
 Cap. bruta/útil total: 559/505 litros  
 42 dB (re 1 pW)

**Conforto e Segurança**

Home Connect: 2 câmaras no interior do aparelho, controlo remoto através da App  
 NoFrost - descongelação automática  
 2 circuitos de frio independentes  
 Visor LCD  
 Super Refrigeração / Super Congelação  
 Alarme óptico e acústico de porta aberta  
 Função férias  
 Modo Eco  
 Segurança para crianças  
 Iluminação LED Soft Start

**Frigorífico**

Sistema Multifrio Laminar  
 Cap. útil do frigorífico: 400 litros  
 Suporte para garrafas cromado

**Conservação**

Cap. útil VitaFresh: 34 litros  
 Gaveta VitaFresh Plus com rails telescópicos e controlo de humidade  
 Gaveta VitaFresh ◀0°C▶

**Congelador**

Cap. útil do congelador: 105 litros  
 Cap. de congelação: 18 Kg em 24 h  
 Cap. autonomia: 24 horas  
 Cl. climática: SN-T

**Medidas**

Aparelho (A x L x P sem puxador): 193 x 70 x 80 cm  
 Portas com abertura à direita, **não reversíveis**

**EAN** 4242005064731

**Novo!**

**KGN39LB3A**  
**Combinado VitaFresh Plus**  
**Portas vidro preto**
**Consumo / Capacidade**

A++ (273 kWh /ano)  
 Cap. bruta/útil total: 400/366 litros  
 39 dB (re 1 pW)

**Conforto e Segurança**

Home Connect: controlo remoto através da App\*  
 NoFrost - descongelação automática  
 2 circuitos de frio independentes  
 Visor LCD  
 Super Refrigeração / Super Congelação  
 Alarme óptico e acústico de porta aberta  
 Função férias  
 Modo Eco  
 Segurança para crianças  
 Iluminação LED Soft Start

**Frigorífico**

Sistema Multifrio Laminar  
 Cap. útil do frigorífico: 279 litros  
 Suporte para garrafas cromado

**Conservação**

Cap. útil VitaFresh: 21 litros  
 Gaveta VitaFresh Plus com rails telescópicos e controlo de humidade  
 Gaveta VitaFresh ◀0°C▶

**Congelador**

Cap. útil do congelador: 87 litros  
 Cap. de congelação: 14 Kg em 24 h  
 Cap. autonomia: 16 horas  
 Cl. climática: SN-T

**Medidas**

Aparelho (A x L x P sem puxador): 203 x 60 x 66 cm

**EAN** 4242002972879

\* Necessário adquirir acessório de ligação Wi-Fi KSZ10HC00

**Home Connect**

A qualquer hora e em qualquer lugar, pode ver o que tem no interior do seu frigorífico. O nosso frigorífico combinado KGN56HI3P, com duas câmaras integradas no interior, permite que veja, em qualquer momento, os alimentos disponíveis. Pode aceder através do smartphone ou tablet.

Adicionalmente é possível:

- Reconhecer até 60 tipos de alimentos (frutas e legumes) e indicar qual o melhor local para os colocar;
- Ajustar a temperatura dos diferentes compartimentos (refrigeração e congelação);
- Ativar as funções "Super Refrigeração e Super Congelação" (ideal para ativar quando se vai às compras, para que a refrigeração dos alimentos introduzidos no frigorífico seja mais eficaz);
- Receber avisos referentes a possível falha de energia elétrica ou alteração da temperatura no frigorífico (caso a porta tenha ficado aberta);
- Aceder a um guia de conservação de alimentos e informações nutricionais;
- Consultar o manual de instruções.

## Combinados NoFrost

### Serie | 4



**KG49XI40**  
**Combinado VitaFresh**  
**Portas Inox antidedadas**

**Consumo / Capacidade**

A+++ (202 kWh /ano)  
 Cap. bruta/útil total: 466/435 litros  
 38 dB (re 1 pW)

**Conforto e Segurança**

NoFrost - descongelação automática  
 2 circuitos de frio independentes  
 Visor LED na porta  
 Super Refrigeração / Congelação  
 Alarme óptico e acústico de porta aberta  
 Alarme óptico e acústico  
 Iluminação LED Soft Start

**Frigorífico**

Sistema Multifrio Laminar  
 Cap. útil do frigorífico: 330 litros  
 Suporte para garrafas cromado

**Conservação**

Cap. útil VitaFresh: 28 litros  
 Gaveta VitaFresh com regulação de humidade  
 2 gavetas VitaFresh ◀0°C ▶

**Congelador**

Cap. útil do congelador: 105 litros  
 Cap. de congelação: 15 Kg em 24 h  
 Cap. autonomia em caso de anomalia: 20 horas  
 Cl. climática: SN-T

**Medidas**

Aparelho (A x L x P sem puxadores):  
 203 x 70 x 67 cm

**EAN** 4242002942759

**KG49XI30**  
**Combinado VitaFresh**  
**Portas Inox antidedadas**

**Consumo / Capacidade**

A++ (303 kWh /ano)  
 Cap. bruta/útil total: 466/435 litros  
 40 dB (re 1 pW)

**Conforto e Segurança**

NoFrost - descongelação automática  
 2 circuitos de frio independentes  
 Visor LED na porta  
 Super Refrigeração / Congelação  
 Alarme óptico e acústico de porta aberta  
 Alarme óptico e acústico  
 Iluminação LED Soft Start

**Frigorífico**

Sistema Multifrio Laminar  
 Cap. útil do frigorífico: 330 litros  
 Suporte para garrafas cromado

**Conservação**

Cap. útil VitaFresh: 28 litros  
 Gaveta VitaFresh com regulação de humidade  
 2 gavetas VitaFresh ◀0°C ▶

**Congelador**

Cap. útil do congelador: 105 litros  
 Cap. de congelação: 15 Kg em 24 h  
 Cap. autonomia em caso de anomalia: 20 horas  
 Cl. climática: SN-T

**Medidas**

Aparelho (A x L x P sem puxadores):  
 203 x 70 x 67 cm

**EAN** 4242002942742



**KG46XL30**  
**Combinado VitaFresh**  
**Portas Design Inox**

**Consumo / Capacidade**

A++ (288 kWh /ano)  
 Cap. bruta/útil total: 415/385 litros  
 40 dB (re 1 pW)

**Conforto e Segurança**

NoFrost - descongelação automática  
 2 circuitos de frio independentes  
 Visor LED na porta  
 Super Refrigeração / Congelação  
 Alarme óptico e acústico de porta aberta  
 Alarme óptico e acústico  
 Iluminação LED Soft Start

**Frigorífico**

Sistema Multifrio Laminar  
 Cap. útil do frigorífico: 280 litros  
 Suporte para garrafas cromado

**Conservação**

Cap. útil VitaFresh: 28 litros  
 Gaveta VitaFresh com regulação de humidade  
 2 gavetas VitaFresh ◀0°C ▶

**Congelador**

Cap. útil do congelador: 105 litros  
 Cap. de congelação: 15 Kg em 24 h  
 Cap. autonomia em caso de anomalia: 20 horas  
 Cl. climática: SN-T

**Medidas**

Aparelho (A x L x P sem puxadores):  
 186 x 70 x 67 cm

**EAN** 4242002942674



**KGN39XI4P**  
**Combinado VitaFresh**  
**Portas Inox antidedadas**

**Consumo / Capacidade**

A+++ (182 kWh /ano)  
 Cap. bruta/útil total: 400/366 litros  
 36 dB (re 1 pW)

**Conforto e Segurança**

NoFrost - descongelação automática  
 2 circuitos de frio independentes  
 Visor LED na porta  
 Super Refrigeração / Congelação  
 Alarme óptico e acústico de porta aberta  
 Alarme óptico e acústico  
 Iluminação LED Soft Start

**Frigorífico**

Sistema Multifrio Laminar  
 Cap. útil do frigorífico: 279 litros  
 Suporte para garrafas cromado

**Conservação**

Cap. útil VitaFresh: 24 litros  
 Gaveta VitaFresh com regulação de humidade  
 2 gavetas VitaFresh ◀0°C ▶

**Congelador**

Cap. útil do congelador: 87 litros  
 Cap. de congelação: 14 Kg em 24 h  
 Cap. autonomia: 16 horas  
 Cl. climática: SN-T

**Medidas**

Aparelho (A x L x P sem puxadores):  
 203 x 60 x 66 cm

**EAN** 4242002973265

**KGN36XI3P**  
**Combinado VitaFresh**  
**Portas Inox antidedadas**

**Consumo / Capacidade**

A++ (260 kWh /ano)  
 Cap. bruta/útil total: 357/324 litros  
 39 dB (re 1 pW)

**Conforto e Segurança**

NoFrost - descongelação automática  
 2 circuitos de frio independentes  
 Visor LED na porta  
 Super Refrigeração / Congelação  
 Alarme óptico e acústico de porta aberta  
 Alarme óptico e acústico  
 Iluminação LED Soft Start

**Frigorífico**

Sistema Multifrio Laminar  
 Cap. útil do frigorífico: 237 litros  
 Suporte para garrafas cromado

**Conservação**

Cap. útil VitaFresh: 24 litros  
 Gaveta VitaFresh com regulação de humidade  
 2 gavetas VitaFresh ◀0°C ▶

**Congelador**

Cap. útil do congelador: 87 litros  
 Cap. de congelação: 14 Kg em 24 h  
 Cap. autonomia: 16 horas  
 Cl. climática: SN-T

**Medidas**

Aparelho (A x L x P sem puxadores):  
 186 x 60 x 66 cm

**EAN** 4242002972831

**KGN36XW3P**  
**Combinado VitaFresh**  
**Branco**

**Consumo / Capacidade**

A++ (260 kWh /ano)  
 Cap. bruta/útil total: 357/324 litros  
 39 dB (re 1 pW)

**Conforto e Segurança**

NoFrost - descongelação automática  
 2 circuitos de frio independentes  
 Visor LED na porta  
 Super Refrigeração / Congelação  
 Alarme óptico e acústico de porta aberta  
 Alarme óptico e acústico  
 Iluminação LED Soft Start

**Frigorífico**

Sistema Multifrio Laminar  
 Cap. útil do frigorífico: 237 litros  
 Suporte para garrafas cromado

**Conservação**

Cap. útil VitaFresh: 24 litros  
 Gaveta VitaFresh com regulação de humidade  
 2 gavetas VitaFresh ◀0°C ▶

**Congelador**

Cap. útil do congelador: 87 litros  
 Cap. de congelação: 14 Kg em 24 h  
 Cap. autonomia: 16 horas  
 Cl. climática: SN-T

**Medidas**

Aparelho (A x L x P sem puxadores):  
 186 x 60 x 66 cm

**EAN** 4242002972824

## Combinados NoFrost

### Serie | 4



**KGN36VI4A**  
**Combinado VitaFresh**  
**Portas Inox antedeadas**

**Consumo / Capacidade**

A+++ (173 kWh /ano)  
 Cap. bruta/útil total: 357/324 litros  
 36 dB (re 1 pW)

**Conforto e Segurança**

NoFrost - descongelação automática  
 2 circuitos de frio independentes  
 Visor LED no painel  
 Super Refrigeração / Congelação  
 Alarme óptico e acústico de porta aberta  
 Alarme óptico e acústico  
 Iluminação LED Soft Start

**Frigorífico**

Sistema Multifrio Laminar  
 Cap. útil do frigorífico: 237 litros  
 Suporte para garrafas cromado

**Conservação**

Cap. útil VitaFresh: 24 litros  
 Gaveta VitaFresh com regulação de humidade  
 2 gavetas VitaFresh ◀0°C ▶

**Congelador**

Cap. útil do congelador: 87 litros  
 Cap. de congelação: 14 Kg em 24 h  
 Cap. autonomia: 16 horas  
 Cl. climática: SN-T

**Medidas**

Aparelho (A x L x P sem puxadores):  
 186 x 60 x 66 cm

**EAN** 4242002951546



**KGN36VI3A (Portas Inox antedeadas)**  
**KGN36VW3A (Branco)**  
**Combinado VitaFresh**

**Consumo / Capacidade**

A++ (260 kWh /ano)  
 Cap. bruta/útil total: 357/324 litros  
 36 dB (re 1 pW)

**Conforto e Segurança**

NoFrost - descongelação automática  
 2 circuitos de frio independentes  
 Visor de LED no painel  
 Super Refrigeração / Congelação  
 Alarme óptico e acústico de porta aberta  
 Alarme óptico e acústico  
 Iluminação LED Soft Start

**Frigorífico**

Sistema Multifrio Laminar  
 Cap. útil do frigorífico: 237 litros  
 Suporte para garrafas cromado

**Conservação**

Cap. útil VitaFresh: 24 litros  
 Gaveta VitaFresh com regulação de humidade  
 2 gavetas VitaFresh ◀0°C ▶

**Congelador**

Cap. útil do congelador: 87 litros  
 Cap. de congelação: 14 Kg em 24 h  
 Cap. autonomia: 16 horas  
 Cl. climática: SN-T

**Medidas**

Aparelho (A x L x P sem puxadores):  
 186 x 60 x 66 cm

**EAN** 4242002973005 (KGN36VI3A)

**EAN** 4242002972985 (KGN36VW3A)

### Serie | 2



**KGN36NL30 (Portas Design Inox)**  
**KGN36NW30 (Branco)**  
**Combinado**

**Consumo / Capacidade**

A++ (235 kWh /ano)  
 Cap. bruta/útil total: 329/302 litros  
 42 dB (re 1 pW)

**Conforto e Segurança**

NoFrost - descongelação automática  
 Visor de LED no painel  
 Super Congelação  
 Iluminação LED Soft Start

**Frigorífico**

Sistema Multifrio Laminar  
 Cap. útil do frigorífico: 215 litros

**Conservação**

Gaveta MultiBox

**Congelador**

Cap. útil do congelador: 87 litros  
 Cap. de congelação: 11 Kg em 24 h  
 Cap. autonomia em caso de anomalia: 19 horas  
 Cl. climática: SN-T

**Medidas**

Aparelho (A x L x P sem puxadores):  
 186 x 60 x 66 cm

**EAN** 4242002841809 (KGN36NL30)

**EAN** 4242002853536 (KGN36NW30)

## Combinados LowFrost

### Serie | 4



#### KGE49VW4A Combinado VitaFresh Branco

##### Consumo / Capacidade

A+++ (190 kWh/ano)  
38 dB (re 1 pW)  
Cap. bruta/útil total: 422/413 litros

##### Conforto e Segurança

Controlo eletrónico da temperatura com regulação digital exata  
Alarme óptico e acústico  
Função férias  
Super Refrigeração / Congelação  
Iluminação LED

##### Frigorífico

PowerVentilation System  
Cap. útil do frigorífico: 302 litros  
Suporte para garrafas cromado

##### Conservação

Gaveta VitaFresh ◀0°C▶  
Gaveta VitaFresh com regulação de humidade

##### Congelador

LowFrost - menor criação de gelo  
Cap. útil do congelador: 111 litros  
Vario Zone  
Cap. de congelação: 15 Kg em 24 h  
Cap. autonomia: 44 horas  
Classe climática: SN-T

**Antecessor** KGE49AW41

##### Medidas

Aparelho (A x L x P sem puxadores):  
201 x 70 x 65 cm

**EAN** 4242005101597

#### KGE36VI4A Combinado VitaFresh Portas Inox antidedadas

##### Consumo / Capacidade

A+++ (161 kWh/ano)  
38 dB (re 1 pW)  
Cap. bruta/útil total: 312/302 litros

##### Conforto e Segurança

Controlo eletrónico da temperatura com regulação digital exata  
Alarme óptico e acústico  
Função férias  
Super Refrigeração / Congelação  
Iluminação LED

##### Frigorífico

PowerVentilation System  
Cap. útil do frigorífico: 214 litros  
Suporte para garrafas cromado

##### Conservação

Gaveta VitaFresh ◀0°C▶  
Gaveta VitaFresh com regulação de humidade

##### Congelador

LowFrost - menor criação de gelo  
Cap. útil do congelador: 88 litros  
Vario Zone  
Cap. de congelação: 14 Kg em 24 h  
Cap. autonomia: 35 horas  
Classe climática: SN-T

**Antecessor** KGE36DI40

##### Medidas

Aparelho (A x L x P sem puxadores):  
186 x 60 x 65 cm

**EAN** 4242005100200

#### KGV58VL31S Combinado VitaFresh Portas Design Inox

##### Consumo / Capacidade

A++ (292 kWh/ano)  
40 dB (re 1 pW)  
Cap. bruta/útil total: 508/500 litros

##### Conforto e Segurança

Controlo eletrónico da temperatura com regulação através de visor LED  
Super Congelação

##### Frigorífico

PowerVentilation System  
Cap. útil do frigorífico: 376 litros  
Suporte para garrafas cromado  
Iluminação LED

##### Conservação

Gaveta VitaFresh com regulação de humidade

##### Congelador

LowFrost - menor criação de gelo  
Cap. útil do congelador: 124 litros  
Vario Zone  
Cap. de congelação: 14 Kg em 24 h  
Cap. autonomia: 26 horas  
Classe climática: SN-T

##### Medidas

Aparelho (A x L x P sem puxadores):  
191 x 70 x 77 cm

**EAN** 4242002800301

## Combinados LowFrost

### Serie | 4



**KGV36VI32S**  
**Combinado VitaFresh**  
**Portas Inox antedeadas**

**Consumo / Capacidade**

A++ (226 kWh/ano)  
 39 dB (re 1 pW)  
 Cap. bruta/útil total: 312/307 litros

**Design**

Iluminação interior por LEDs

**Conforto e Segurança**

Controlo eletrónico da temperatura com regulação através de visor LED Super Congelação

**Frigorífico**

PowerVentilation System  
 Cap. útil do frigorífico: 213 litros  
 Suporte para garrafas cromado

**Conservação**

Gaveta VitaFresh com regulação de humidade

**Congelador**

LowFrost - menor criação de gelo  
 Cap. útil do congelador: 94 litros  
 Vario Zone  
 Cap. de congelação: 7 Kg em 24 h  
 Cap. autonomia: 23 horas  
 Classe climática: SN-T

**Medidas**

Aparelho (A x L x P sem puxadores):  
 186 x 60 x 65 cm

**EAN** 4242002799407

**KGV36VW32S**  
**Combinado VitaFresh**  
**Branco**

**Consumo / Capacidade**

A++ (226 kWh/ano)  
 39 dB (re 1 pW)  
 Cap. bruta/útil total: 312/307 litros

**Design**

Iluminação interior por LEDs

**Conforto e Segurança**

Controlo eletrónico da temperatura com regulação através de visor LED Super Congelação

**Frigorífico**

PowerVentilation System  
 Cap. útil do frigorífico: 213 litros  
 Suporte para garrafas cromado

**Conservação**

Gaveta VitaFresh com regulação de humidade

**Congelador**

LowFrost - menor criação de gelo  
 Cap. útil do congelador: 94 litros  
 Vario Zone  
 Cap. de congelação: 7 Kg em 24 h  
 Cap. autonomia: 23 horas  
 Classe climática: SN-T

**Medidas**

Aparelho (A x L x P sem puxadores):  
 186 x 60 x 65 cm

**EAN** 4242002799629

**KGV33VL31S**  
**Combinado VitaFresh**  
**Portas Design Inox**

**Consumo / Capacidade**

A++ (219 kWh/ano)  
 39 dB (re 1 pW)  
 Cap. bruta/útil total: 291/286 litros

**Design**

Iluminação interior por LEDs

**Conforto e Segurança**

Controlo eletrónico da temperatura com regulação através de visor LED Super Congelação

**Frigorífico**

PowerVentilation System  
 Cap. útil do frigorífico: 192 litros  
 Suporte para garrafas cromado

**Conservação**

Gaveta VitaFresh com regulação de humidade

**Congelador**

LowFrost - menor criação de gelo  
 Cap. útil do congelador: 94 litros  
 Vario Zone  
 Cap. de congelação: 7 Kg em 24 h  
 Cap. autonomia: 23 horas  
 Classe climática: SN-T

**Medidas**

Aparelho (A x L x P sem puxadores):  
 176 x 60 x 65 cm

**EAN** 4242002800837

**KGV33VW31S**  
**Combinado VitaFresh**  
**Branco**

**Consumo / Capacidade**

A++ (219 kWh/ano)  
 39 dB (re 1 pW)  
 Cap. bruta/útil total: 291/286 litros

**Design**

Iluminação interior por LEDs

**Conforto e Segurança**

Controlo eletrónico da temperatura com regulação através de visor LED Super Congelação

**Frigorífico**

PowerVentilation System  
 Cap. útil do frigorífico: 192 litros  
 Suporte para garrafas cromado

**Conservação**

Gaveta VitaFresh com regulação de humidade

**Congelador**

LowFrost - menor criação de gelo  
 Cap. útil do congelador: 94 litros  
 Vario Zone  
 Cap. de congelação: 7 Kg em 24 h  
 Cap. autonomia: 23 horas  
 Classe climática: SN-T

**Medidas**

Aparelho (A x L x P sem puxadores):  
 176 x 60 x 65 cm

**EAN** 4242002800844

## Frigoríficos de 2 portas NoFrost

## Serie | 4

**KDN46VW20**  
**VitaFresh**  
**Branco**
**Consumo / Capacidade**

A+ (320 kWh/ ano)  
 Cap. bruta/útil total: 401/371 litros  
 43 dB (re 1 pW)

**Conforto e Segurança**

Visor LED  
 Super Congelação  
 Iluminação LED

**Frigorífico**

Sistema Multifrio Laminar  
 Cap. útil do frigorífico: 294 litros  
 Gaveta VitaFresh com regulação de humidade  
 Gaveta VitaFresh ◀0°C▶  
 Suporte para garrafas

**Congelador**

NoFrost - descongelação automática  
 Cap. útil do congelador: 77 litros  
 Dispensador de cubos de gelo

**Informação Técnica**

Cap. de congelação: 8 Kg em 24 h  
 Cap. autonomia: 14 horas  
 Classe climática: SN-T

**Medidas**

Aparelho (A x L x P sem puxadores):  
 186 x 70 x 62 cm

**EAN** 4242002716244

**KDN42VI20**  
**VitaFresh**  
**Portas Inox antedeadas**
**Consumo / Capacidade**

A+ (303 kWh/ ano)  
 Cap. bruta/útil total: 357/329 litros  
 43 dB (re 1 pW)

**Conforto e Segurança**

Visor LED  
 Super Congelação  
 Iluminação LED

**Frigorífico**

Sistema Multifrio Laminar  
 Cap. útil do frigorífico: 252 litros  
 Gaveta VitaFresh com regulação de humidade  
 Gaveta VitaFresh ◀0°C▶  
 Suporte para garrafas

**Congelador**

NoFrost - descongelação automática  
 Cap. útil do congelador: 77 litros  
 Dispensador de cubos de gelo

**Informação Técnica**

Cap. de congelação: 8 Kg em 24 h  
 Cap. autonomia: 14 horas  
 Classe climática: SN-T

**Medidas**

Aparelho (A x L x P sem puxadores):  
 171 x 70 x 65 cm

**EAN** 4242002705019

Novo!

**KDN42VW20**  
**VitaFresh**  
**Branco**
**Consumo / Capacidade**

A+ (303 kWh/ ano)  
 Cap. bruta/útil total: 357/329 litros  
 43 dB (re 1 pW)

**Conforto e Segurança**

Visor LED  
 Super Congelação  
 Iluminação LED

**Frigorífico**

Sistema Multifrio Laminar  
 Cap. útil do frigorífico: 252 litros  
 Gaveta VitaFresh com regulação de humidade  
 Gaveta VitaFresh ◀0°C▶  
 Suporte para garrafas

**Congelador**

NoFrost - descongelação automática  
 Cap. útil do congelador: 77 litros  
 Dispensador de cubos de gelo

**Informação Técnica**

Cap. de congelação: 8 Kg em 24 h  
 Cap. autonomia: 14 horas  
 Classe climática: SN-T

**Medidas**

Aparelho (A x L x P sem puxadores):  
 171 x 70 x 65 cm

**EAN** 4242002707556

## Frigoríficos de 2 portas LowFrost

### Serie | 4



#### KDV33VL32 VitaFresh Design Inox

##### Consumo / Capacidade

A++ (215 kWh/ ano)  
Cap. bruta/útil total: 303/300 litros  
39 dB (re 1 pW)

##### Conforto e Segurança

Visor LED  
Super Congelação  
Iluminação LED

##### Frigorífico

PowerVentilation System  
Cap. útil do frigorífico: 230 litros  
Gaveta VitaFresh com regulação de humidade  
Suporte para garrafas cromado

##### Congelador

LowFrost - menor criação de gelo  
Cap. útil do congelador: 70 litros

##### Informação Técnica

Cap. de congelação: 7 Kg em 24 h  
Cap. autonomia: 25 horas  
Classe climática: SN-T

##### Medidas

Aparelho (A x L x P sem puxadores):  
176 x 60 x 65 cm

**EAN** 4242002815398

#### KDV33VW32 VitaFresh Branco

##### Consumo / Capacidade

A++ (215 kWh/ ano)  
Cap. bruta/útil total: 303/300 litros  
39 dB (re 1 pW)

##### Conforto e Segurança

Visor LED  
Super Congelação  
Iluminação LED

##### Frigorífico

PowerVentilation System  
Cap. útil do frigorífico: 230 litros  
Gaveta VitaFresh com regulação de humidade  
Suporte para garrafas cromado

##### Congelador

LowFrost - menor criação de gelo  
Cap. útil do congelador: 70 litros

##### Informação Técnica

Cap. de congelação: 7 Kg em 24 h  
Cap. autonomia: 25 horas  
Classe climática: SN-T

##### Medidas

Aparelho (A x L x P sem puxadores):  
176 x 60 x 65 cm

**EAN** 4242002816128

#### KDV29VW30 VitaFresh Branco

##### Consumo / Capacidade

A++ (204 kWh/ ano)  
Cap. bruta/útil total: 267/264 litros  
39 dB (re 1 pW)

##### Conforto e Segurança

Visor LED  
Super Congelação  
Iluminação LED

##### Frigorífico

PowerVentilation System  
Cap. útil do frigorífico: 194 litros  
Gaveta VitaFresh com regulação de humidade  
Suporte para garrafas cromado

##### Congelador

LowFrost - menor criação de gelo  
Cap. útil do congelador: 70 litros

##### Informação Técnica

Cap. de congelação: 7 Kg em 24 h  
Cap. autonomia: 25 horas  
Classe climática: SN-T

##### Medidas

Aparelho (A x L x P sem puxadores):  
161 x 60 x 65 cm

**EAN** 4242002620060



## Frigoríficos de 1 porta

## Serie | 8

**KSF36PI3P**  
**VitaFresh Pro**  
**Portas Inox antedeadadas**
**Consumo / Capacidade**

A++ (127 kWh/ano)  
 Cap. bruta/útil total: 329/300 litros  
 41 dB (re 1 pW)

**Conforto e Segurança**

Visor digital  
 Super Refrigeração  
 Alarme acústico de porta aberta  
 Iluminação LED

**Frigorífico**

Cap. útil do frigorífico: 300 litros  
 PowerVentilation System  
 FlexShelf - Prateleira com suporte extra para garrafas

**Conservação**

Cap. útil da zona VitaFresh: 98 litros  
 1 gaveta VitaFresh Pro 0 °C com controlo de humidade (zona húmida)  
 2 gavetas VitaFresh Pro 0 °C com controlo de humidade (zona seca)

**Medidas**

Aparelho (A x L x P sem puxador):  
 186 x 60 x 65 cm

**EAN** 4242005060849

Possibilidade de fazer conjunto Side-by-Side\* com congelador GSN36AI3P e acessório KSZ39AL00

## Serie | 6

**KSV36AI4P**  
**VitaFresh Plus**  
**Portas Inox antedeadadas**
**Consumo / Capacidade**

A+++ (75 kWh/ano)  
 Cap. bruta/útil total: 348/346 litros  
 39 dB (re 1 pW)

**Conforto e Segurança**

Visor digital  
 Super Refrigeração  
 Alarme acústico de porta aberta  
 Iluminação LED

**Frigorífico**

Cap. útil do frigorífico: 346 litros  
 PowerVentilation System  
 Suporte para garrafas cromado

**Conservação**

Gaveta VitaFresh Plus com raias telescópicas e controlo de humidade  
 Gaveta adicional com raias telescópicas

**Medidas**

Aparelho (A x L x P sem puxador):  
 186 x 60 x 65 cm

**EAN** 4242005061266

Possibilidade de fazer conjunto Side-by-Side\* com congelador GSN36AI3P e acessório KSZ39AL00

**KSW36AI3P**  
**VitaFresh Plus**  
**Portas Inox antedeadadas**
**Consumo / Capacidade**

A++ (112 kWh/ano)  
 Cap. bruta/útil total: 348/346 litros  
 39 dB (re 1 pW)

**Conforto e Segurança**

Visor digital  
 Super Refrigeração  
 Alarme acústico de porta aberta  
 Iluminação LED

**Frigorífico**

Cap. útil do frigorífico: 346 litros  
 PowerVentilation System  
 FlexShelf

Depósito de água removível,  
 Capacidade do depósito de água:  
 2,5 litros  
 Brita - Filtro de água incluído

**Conservação**

Gaveta VitaFresh Plus com raias telescópicas e controlo de humidade  
 Gaveta adicional com raias telescópicas

**Medidas**

Aparelho (A x L x P sem puxador):  
 186 x 60 x 65 cm

**EAN** 4242005065714

Possibilidade de fazer conjunto Side-by-Side\* com congelador GSN36AI3P e acessório KSZ39AL00

Até  
 SET 19

**KSV36AI3P**  
**VitaFresh Plus**  
**Portas Inox antedeadadas**
**Consumo / Capacidade**

A++ (112 kWh/ano)  
 Cap. bruta/útil total: 348/346 litros  
 39 dB (re 1 pW)

**Conforto e Segurança**

Visor digital  
 Super Refrigeração  
 Alarme acústico de porta aberta  
 Iluminação LED

**Frigorífico**

Cap. útil do frigorífico: 346 litros  
 PowerVentilation System  
 Suporte para garrafas cromado

**Conservação**

Gaveta VitaFresh Plus com raias telescópicas e controlo de humidade  
 Gaveta adicional com raias telescópicas

**Medidas**

Aparelho (A x L x P sem puxador):  
 186 x 60 x 65 cm

**EAN** 4242005061259

Possibilidade de fazer conjunto Side-by-Side\* com congelador GSN36AI3P e acessório KSZ39AL00

Novo!

\*Se instalar Side-by-Side, o frigorífico deve ficar à esquerda e o congelador à direita.

## Frigoríficos de 1 porta

### Serie | 4



**KSV36VI3P**  
VitaFresh  
Portas Inox antedeadadas

**Consumo / Capacidade**

A++ (112 kWh/ano)  
Cap. bruta/útil total: 348/346 litros  
39 dB (re 1 pW)

**Conforto e Segurança**

Visor LED  
Super Refrigeração  
Iluminação LED

**Frigorífico**

Cap. útil do frigorífico: 346 litros  
PowerVentilation System  
Filtro de carvão ativo anti-cheiros  
Suporte para garrafas cromado

**Conservação**

Gaveta VitaFresh com regulação de humidade

**Medidas**

Aparelho (A x L x P sem puxador):  
186 x 60 x 65 cm

**EAN** 4242005051816

Possibilidade de fazer conjunto Side-by-Side\* com congelador GSN36VI3P e acessório KSZ39AL00

**KSV36VW3P**  
VitaFresh  
Branco

**Consumo / Capacidade**

A++ (112 kWh/ano)  
Cap. bruta/útil total: 348/346 litros  
39 dB (re 1 pW)

**Conforto e Segurança**

Visor LED  
Super Refrigeração  
Iluminação LED

**Frigorífico**

Cap. útil do frigorífico: 346 litros  
PowerVentilation System  
Filtro de carvão ativo anti-cheiros  
Suporte para garrafas cromado

**Conservação**

Gaveta VitaFresh com regulação de humidade

**Antecessor** KSV36VW31

**Medidas**

Aparelho (A x L x P sem puxador):  
186 x 60 x 65 cm

**EAN** 4242005051786

Possibilidade de fazer conjunto Side-by-Side\* com congelador GSN36VW3P e acessório KSZ39AW00

Até SET-19

**KSV33VL3P**  
VitaFresh  
Portas Design Inox

**Consumo / Capacidade**

A++ (110 kWh/ano)  
Cap. bruta/útil total: 326/324 litros  
39 dB (re 1 pW)

**Conforto e Segurança**

Visor LED  
Super Refrigeração  
Iluminação LED

**Frigorífico**

Cap. útil do frigorífico: 324 litros  
PowerVentilation System  
Filtro de carvão ativo anti-cheiros  
Suporte para garrafas cromado

**Conservação**

Gaveta VitaFresh com regulação de humidade

**Medidas**

Aparelho (A x L x P sem puxador):  
176 x 60 x 65 cm

**EAN** 4242005051526

Possibilidade de fazer conjunto Side-by-Side\* com congelador GSN33VL3P e acessório KSZ39AL00

**KSV33VW3P**  
VitaFresh  
Branco

**Consumo / Capacidade**

A++ (110 kWh/ano)  
Cap. bruta/útil total: 326/324 litros  
39 dB (re 1 pW)

**Conforto e Segurança**

Visor LED  
Super Refrigeração  
Iluminação LED

**Frigorífico**

Cap. útil do frigorífico: 324 litros  
PowerVentilation System  
Filtro de carvão ativo anti-cheiros  
Suporte para garrafas cromado

**Conservação**

Gaveta VitaFresh com regulação de humidade

**Medidas**

Aparelho (A x L x P sem puxador):  
176 x 60 x 65 cm

**EAN** 4242005026555

Possibilidade de fazer conjunto Side-by-Side\* com congelador GSN33VW3P e acessório KSZ39AW00

\*Se instalar Side-by-Side, o frigorífico deve ficar à esquerda e o congelador à direita.

## Garrafeira

Serie | 8

**KSW38940**  
**Garrafeira**  
**Silver**
**Consumo / Capacidade**

B (212 kWh/ano)  
 Cap. bruta/útil total: 414/368 litros  
 Cap. para 197 garrafas de 75 cl.

**Conforto e Segurança**

Visor digital  
 Porta em vidro duplamente isolado, com proteção UV  
 Aro e puxador em alumínio  
 Fechadura

**Garrafeira**

Regulação da temperatura entre +5 °C e +22 °C  
 Filtro de carvão ativo  
 Termómetro na porta  
 Iluminação LED, ligada manualmente  
 Porta com sentido de abertura à direita, permutável

**Medidas**

Aparelho (A x L x P sem puxador):  
 186 x 59,5 x 59,5 cm

**EAN** 4242002376486

## Congeladores Verticais NoFrost

Serie | 6

**GSN58AW35**  
**NoFrost**  
**Branco**
**Consumo / Capacidade**

A++ (301 kWh/ano)  
 Cap. bruta/útil total: 400/360 litros  
 42 dB (re 1 pW)

**Conforto e Segurança**

NoFrost - descongelação automática  
 Visor digital  
 Super Congelação  
 Alarme acústico de porta aberta  
 Alarme óptico e acústico  
 Iluminação LED

**Congelador**

Cap. útil do congelador: 360 litros  
 VarioZone  
 5 gavetas, incluindo 1 BigBox  
 1 Cuvete  
 Cap. de congelação: 22 Kg em 24 h  
 Cap. autonomia: 25 horas  
 Classe climática: SN-T

**Medidas**

Aparelho (A x L x P sem puxador):  
 191 x 70 x 78 cm

**EAN** 4242005102082

**GSN36AI3P**  
**NoFrost**  
**Portas Inox antidedadas**
**Consumo / Capacidade**

A++ (237 kWh/ano)  
 Cap. bruta/útil total: 255/242 litros  
 42 dB (re 1 pW)

**Conforto e Segurança**

NoFrost - descongelação automática  
 Visor digital  
 Super Congelação  
 Alarme acústico de porta aberta  
 Alarme óptico e acústico  
 Iluminação LED

**Congelador**

Cap. útil do congelador: 242 litros  
 Zona EasyAccess  
 VarioZone  
 4 gavetas, incluindo 2 gavetas BigBox  
 IceTwister - dispensador cubos de gelo  
 Cap. de congelação: 20 Kg em 24 h  
 Cap. autonomia: 25 horas  
 Classe climática: SN-T

**Medidas**

Aparelho (A x L x P sem puxador):  
 186 x 60 x 65 cm

**EAN** 4242005067534

Possibilidade de fazer conjunto Side-by-Side\*  
 com frigoríficos KSF36PI3P, KSV36AI4P,  
 KSW36AI3P, KSV36AI3P e acessório KSZ39AL00

Até  
 DEZ-19

\*Se instalar Side-by-Side, o frigorífico deve ficar à esquerda e o congelador à direita.

## Congeladores Verticais NoFrost

## Serie | 4

**GSN36VI3P**  
**NoFrost**  
**Portas Inox antedeadas**
**Consumo / Capacidade**

A++ (237 kWh/ano)  
 Cap. bruta/útil total: 255/242 litros  
 42 dB (re 1 pW)

**Conforto e Segurança**

NoFrost - descongelação automática  
 Visor LED  
 Super Congelação  
 Alarme acústico de porta aberta  
 Alarme óptico e acústico

**Congelador**

Cap. útil do congelador: 242 litros  
 Zona EasyAccess  
 VarioZone  
 4 gavetas, incluindo 2 gavetas BigBox  
 Cuvete para gelo com tampa  
 Cap. de congelação: 20 Kg em 24 h  
 Cap. autonomia: 25 horas  
 Classe climática: SN-T

**Medidas**

Aparelho (A x L x P sem puxador):  
 186 x 60 x 65 cm

**EAN** 4242005055203

Possibilidade de fazer conjunto Side-by-Side\* com frigorífico KSV36VI3P e acessório KSZ39AL00

**GSN36VW3P**  
**NoFrost**  
**Branco**
**Consumo / Capacidade**

A++ (237 kWh/ano)  
 Cap. bruta/útil total: 255/242 litros  
 42 dB (re 1 pW)

**Conforto e Segurança**

NoFrost - descongelação automática  
 Visor LED  
 Super Congelação  
 Alarme acústico de porta aberta  
 Alarme óptico e acústico

**Congelador**

Cap. útil do congelador: 242 litros  
 Zona EasyAccess  
 VarioZone  
 4 gavetas, incluindo 2 gavetas BigBox  
 Cuvete para gelo com tampa  
 Cap. de congelação: 20 Kg em 24 h  
 Cap. autonomia: 25 horas  
 Classe climática: SN-T

**Antecessor** GSN36CW32**Medidas**

Aparelho (A x L x P sem puxador):  
 186 x 60 x 65 cm

**EAN** 4242005055272

Possibilidade de fazer conjunto Side-by-Side\* com frigorífico KSV36VW3P e acessório KSZ39AW00

Até  
 SET-19

**GSN33VL3P**  
**NoFrost**  
**Portas Design Inox**
**Consumo / Capacidade**

A++ (228 kWh/ano)  
 Cap. bruta/útil total: 246/225 litros  
 42 dB (re 1 pW)

**Conforto e Segurança**

NoFrost - descongelação automática  
 Visor LED  
 Super Congelação  
 Alarme acústico de porta aberta  
 Alarme óptico e acústico

**Congelador**

Cap. útil do congelador: 225 litros  
 Zona EasyAccess  
 VarioZone  
 4 gavetas, incluindo 1 BigBox  
 Cuvete para gelo com tampa  
 Cap. de congelação: 20 Kg em 24 h  
 Cap. autonomia: 25 horas  
 Classe climática: SN-T

**Medidas**

Aparelho (A x L x P sem puxador):  
 176 x 60 x 65 cm

**EAN** 4242005052684

Possibilidade de fazer conjunto Side-by-Side\* com frigorífico KSV33VL3P e acessório KSZ39AL00

**GSN33VW3P**  
**NoFrost**  
**Branco**
**Consumo / Capacidade**

A++ (228 kWh/ano)  
 Cap. bruta/útil total: 246/225 litros  
 42 dB (re 1 pW)

**Conforto e Segurança**

NoFrost - descongelação automática  
 Visor LED  
 Super Congelação  
 Alarme acústico de porta aberta  
 Alarme óptico e acústico

**Congelador**

Cap. útil do congelador: 225 litros  
 Zona EasyAccess  
 VarioZone  
 4 gavetas, incluindo 1 BigBox  
 Cuvete para gelo com tampa  
 Cap. de congelação: 20 Kg em 24 h  
 Cap. autonomia: 25 horas  
 Classe climática: SN-T

**Medidas**

Aparelho (A x L x P sem puxador):  
 176 x 60 x 65 cm

**EAN** 4242005063819

Possibilidade de fazer conjunto Side-by-Side\* com frigorífico KSV33VW3P e acessório KSZ39AW00

\*Se instalar Side-by-Side, o frigorífico deve ficar à esquerda e o congelador à direita.

## Side by Side NoFrost

## Serie | 8

**KAD92SB30**

**Portas vidro preto, laterais Design Inox**  
**Home Connect: controlo remoto através da App**

**Consumo / Capacidade**

A++ (348 kWh/ano)  
 Capacidade bruta/útil total: 636/541 litros  
 Nível de ruído: 42 dB (re 1 pW)

**Design**

Puxador vertical em alumínio  
 Iluminação interior por LEDs

**Conforto e Segurança**

NoFrost - descongelação automática  
 Dispensador iluminado de água fresca, cubos de gelo e gelo picado  
 Filtro de água incluído  
 Produção de cubos de gelo: 1 Kg / 24 h  
 Visor LCD  
 Controlo eletrónico e independente das temperaturas  
 Super Refrigeração / Congelação  
 Alarme acústico de porta aberta  
 Alarme óptico e acústico; função memória da temperatura mais elevada

**Frigorífico**

Capacidade útil do frigorífico: 368 litros  
 Sistema Multifrio Laminar

**Conservação**

Gaveta VitaFresh plus com rails telescópicos e controlo de humidade, para manter as frutas e legumes frescos o dobro do tempo.  
 Gaveta adicional com rails telescópicos  
 Gaveta VitaFresh ◀0°C▶ ideal para manter carne e peixe frescos durante mais tempo

**Congelador**

Capacidade útil do congelador No Frost 173 litros  
 Capacidade de congelação: 12 Kg em 24 h  
 Cap. autonomia em caso de anomalia: 12 horas  
 Classe climática: SN-T  
 Comprimento da manguera de água: 300 cm

**Medidas**

Aparelho (A x L x P sem puxador): 175.6 x 91.2 x 73.2 cm

**EAN** 4242002811260

## Serie | 6

**KAG90AW204**

**Portas Branco**  
**HomeBar**

**Consumo / Capacidade**

A+ (432 kWh/ano)  
 Capacidade bruta/útil total: 608/522 litros  
 Nível de ruído: 43 dB (re 1 pW)

**Design**

Puxador vertical em alumínio  
 Iluminação interior por LEDs

**Conforto e Segurança**

NoFrost - descongelação automática  
 Dispensador iluminado de água fresca, cubos de gelo e gelo picado  
 Filtro de água incluído  
 Produção de cubos de gelo: 0.9 Kg / 24 h  
 Visor digital  
 Controlo eletrónico da temperatura  
 Super Refrigeração / Congelação  
 Alarme acústico de porta aberta  
 Alarme óptico e acústico; função memória da temperatura mais elevada

**Frigorífico**

Capacidade útil do frigorífico: 359 litros  
 Sistema Multifrio Laminar  
 HomeBar incorporado na porta do frigorífico

**Conservação**

2 gavetas MultiBox transparentes, com base ondulada e rails  
 Compartimento especial MultiBox na porta

**Congelador**

Capacidade útil do congelador No Frost 163 litros  
 Capacidade de congelação: 11 Kg em 24 h  
 Cap. autonomia em caso de anomalia: 4 horas  
 Classe climática: SN-T  
 Comprimento da manguera de água: 500 cm

**Medidas**

Aparelho (A x L x P sem puxador): 177 x 91 x 72 cm

**EAN** 4242002926261

## Side by Side NoFrost

## Serie | 6

**KAD90VI30**  
**Portas Inox antidedadas**
**Consumo / Capacidade**

A++ (341 kWh/ano)  
 Capacidade bruta/útil total: 608/533 litros  
 Nível de ruído: 41 dB (re 1 pW)

**Design**

Puxador vertical em alumínio  
 Iluminação interior por LEDs

**Conforto e Segurança**

NoFrost - descongelação automática  
 Dispensador iluminado de água fresca, cubos de gelo e gelo picado  
 Filtro de água incluído  
 Produção de cubos de gelo: 0.9 Kg / 24 h  
 Visor digital  
 Controlo eletrónico da temperatura  
 Super Refrigeração / Congelação  
 Alarme acústico de porta aberta  
 Alarme óptico e acústico; função memória da temperatura mais elevada

**Frigorífico**

Capacidade útil do frigorífico: 370 litros  
 Sistema Multifrio Laminar

**Conservação**

2 gavetas MultiBox transparentes, com base ondulada e railes

**Congelador**

Capacidade útil do congelador 163 litros  
 Capacidade de congelação: 11 Kg em 24 h  
 Cap. autonomia em caso de anomalia: 4 horas  
 Classe climática: SN-T  
 Comprimento da mangueira de água: 500 cm

**Medidas**

Aparelho (A x L x P sem puxador): 177 x 91 x 72 cm

**EAN** 4242002817415

**KAD90VI20**  
**Portas Inox antidedadas**
**Consumo / Capacidade**

A+ (436 kWh/ano)  
 Capacidade bruta/útil total: 608/533 litros  
 Nível de ruído: 43 dB (re 1 pW)

**Design**

Puxador vertical em alumínio  
 Iluminação interior por LEDs

**Conforto e Segurança**

NoFrost - descongelação automática  
 Dispensador iluminado de água fresca, cubos de gelo e gelo picado  
 Filtro de água incluído  
 Produção de cubos de gelo: 0.9 Kg / 24 h  
 Visor digital  
 Controlo eletrónico da temperatura  
 Super Refrigeração / Congelação  
 Alarme acústico de porta aberta  
 Alarme óptico e acústico; função memória da temperatura mais elevada

**Frigorífico**

Capacidade útil do frigorífico: 370 litros  
 Sistema Multifrio Laminar

**Conservação**

2 gavetas MultiBox transparentes, com base ondulada e railes

**Congelador**

Capacidade útil do congelador 163 litros  
 Capacidade de congelação: 10 Kg em 24 h  
 Cap. autonomia em caso de anomalia: 4 horas  
 Classe climática: SN-T  
 Comprimento da mangueira de água: 500 cm

**Medidas**

Aparelho (A x L x P sem puxador): 177 x 91 x 72 cm

**EAN** 4242002817385

**KAI90VI20**  
**Portas Inox antidedadas**  
**Depósito interno de água**
**Consumo / Capacidade**

A+ (432 kWh/ano)  
 Capacidade bruta/útil total: 608/523 litros  
 Nível de ruído: 43 dB (re 1 pW)

**Design**

Puxador vertical em alumínio  
 Iluminação interior por LEDs

**Conforto e Segurança**

NoFrost - descongelação automática  
 Dispensador iluminado de água fresca, cubos de gelo e gelo picado  
 Depósito de água c/ capacidade para 4 litros, integrado na prateleira. **Sem ligação à rede de água.**  
 Produção de cubos de gelo: 0.9 Kg / 24 h  
 Visor digital  
 Controlo eletrónico da temperatura  
 Super Refrigeração / Congelação  
 Alarme acústico de porta aberta  
 Alarme óptico e acústico; função memória da temperatura mais elevada

**Frigorífico**

Capacidade útil do frigorífico: 360 litros  
 Sistema Multifrio Laminar

**Conservação**

2 gavetas MultiBox transparentes, com base ondulada e railes

**Congelador**

Capacidade útil do congelador 163 litros  
 Capacidade de congelação: 11 Kg em 24 h  
 Cap. autonomia em caso de anomalia: 4 horas  
 Classe climática: SN-T

**Medidas**

Aparelho (A x L x P sem puxador): 177 x 91 x 72 cm

**EAN** 4242002817408

## Combinados Integráveis

## Serie | 6

**KIN86AF30F**  
 Sistema de porta fixa
**Consumo / Capacidade**

A++ (221 kWh/ano)  
 Cap. bruta/útil total: 273/254 litros  
 39 dB (re 1 pW)

**Conforto e Segurança**

Visor digital  
 Super Refrigeração / Congelação  
 Função férias  
 Alarme acústico de porta aberta  
 Alarme óptico e acústico  
 Iluminação LED

**Frigorífico**

PowerVentilation System  
 Cap. útil do frigorífico: 187 litros

**Conservação**

Gaveta VitaFresh Plus com raíles telescópicos e controlo de humidade

**Congelador**

NoFrost - descongelação automática  
 Cap. útil do congelador: 67 litros  
 3 gavetas transparentes, incluindo 1 BigBox

**Informação técnica**

Sistema de instalação fácil  
 Cap. de congelação: 8 Kg em 24 h  
 Cap. autonomia: 13 horas  
 Classe climática: SN-ST

**Medidas**

Aparelho (A x L x P): 177,2 x 55,8 x 54,5 cm  
 Nicho (A x L x P): 177,5 x 56 x 55 cm

**EAN** 4242002983981

**KIS86AF30**  
 Sistema de porta fixa
**Consumo / Capacidade**

A++ (218 kWh/ano)  
 Cap. bruta/útil total: 272/265 litros  
 36 dB (re 1 pW)

**Conforto e Segurança**

Visor digital  
 Super Refrigeração / Congelação  
 Função férias  
 Alarme acústico de porta aberta  
 Alarme óptico e acústico  
 Iluminação LED

**Frigorífico**

Cap. útil do frigorífico: 191 litros

**Conservação**

Gaveta VitaFresh Plus com raíles telescópicos e controlo de humidade

**Congelador**

LowFrost - menor criação de gelo  
 Cap. útil do congelador: 74 litros  
 3 gavetas transparentes, incluindo 1 BigBox

**Informação técnica**

Sistema de instalação fácil  
 Cap. de congelação: 7 Kg em 24 h  
 Cap. autonomia: 32 horas  
 Classe climática: SN-ST

**Medidas**

Aparelho (A x L x P): 177,2 x 55,8 x 54,5 cm  
 Nicho (A x L x P): 177,5 x 56 x 55 cm

**EAN** 4242002707020

## Serie | 4

**KIN86VS30**  
 Sistema de porta deslizante
**Consumo / Capacidade**

A++ (222 kWh/ano)  
 Cap. bruta/útil total: 273/255 litros  
 39 dB (re 1 pW)

**Conforto e Segurança**

Visor LED  
 Super Congelação  
 Alarme acústico de porta aberta  
 Iluminação LED

**Frigorífico**

Cap. útil do frigorífico: 188 litros

**Conservação**

Gaveta MultiBox para legumes

**Congelador**

NoFrost - descongelação automática  
 Cap. útil do congelador: 67 litros  
 3 gavetas transparentes, incluindo 1 BigBox

**Informação técnica**

Sistema de instalação fácil  
 Cap. de congelação: 8 Kg em 24 h  
 Cap. autonomia: 13 horas  
 Classe climática: SN-ST

**Medidas**

Aparelho (A x L x P): 177,2 x 54,1 x 54,5 cm  
 Nicho (A x L x P): 177,5 x 56 x 55 cm

**EAN** 4242002838946

## Combinados Integráveis

### Serie | 4



#### KIV86VS30 Sistema de porta deslizante

##### Consumo / Capacidade

A++ (231 kWh/ano)  
Cap. bruta/útil total: 270/267 litros  
38 dB (re 1 pW)

##### Conforto e Segurança

Visor LED  
Super Congelação  
Alarme acústico de porta aberta  
Iluminação LED

##### Frigorífico

Cap. útil do frigorífico: 191 litros  
Gaveta MultiBox para legumes

##### Congelador

LowFrost - menor criação de gelo  
Cap. útil do congelador: 76 litros  
3 gavetas transparentes, incluindo 1 BigBox

##### Informação técnica

Sistema de instalação fácil  
Cap. de congelação: 3,5 Kg em 24 h  
Cap. autonomia: 24 horas  
Classe climática: SN-T

##### Medidas

Aparelho (A x L x P): 177,2 x 54,1 x 54,5 cm  
Nichos (A x L x P): 177,5 x 56 x 55 cm

EAN 4242002839523

### Serie | 2



#### KIV34V21FF Sistema de porta deslizante

##### Consumo / Capacidade

A+ (274 kWh/ano)  
Cap. bruta/útil total: 285/265 litros  
40 dB (re 1 pW)

##### Frigorífico

Cap. útil do frigorífico: 199 litros  
Gaveta para legumes  
Iluminação LED

##### Congelador

Cap. útil do congelador: 66 litros  
3 gavetas transparentes

##### Informação técnica

Cap. de congelação: 3 Kg em 24 h  
Cap. autonomia: 16 horas  
Classe climática: ST

##### Medidas

Aparelho (A x L x P): 177,2 x 54,1 x 54,5 cm  
Nichos (A x L x P): 177,5 x 56,2 x 55 cm

EAN 4242002521930

## Frigoríficos Integráveis

### Serie | 6



#### KIL82AF30 Sistema de porta fixa

##### Consumo / Capacidade

A++ (209 kWh/ano)  
Cap. bruta/útil total: 288/286 litros  
36 dB (re 1 pW)

##### Conforto e Segurança

Visor digital  
Super Refrigeração  
Alarme acústico de porta aberta  
Iluminação LED

##### Frigorífico

Cap. útil do frigorífico: 252 litros  
Prateleira EasyAccess

##### Conservação

Gaveta VitaFresh plus com rails telescópicos e controlo de humidade  
Gaveta adicional com rails telescópicos

##### Congelador

Cap. útil do congelador: 34 litros  
Compartimento de congelação

##### Informação técnica

Sistema de instalação fácil  
Cap. de congelação: 3 Kg em 24 h  
Cap. autonomia: 22 horas  
Classe climática: SN-ST

##### Medidas

Aparelho (A x L x P): 177,2 x 55,8 x 54,5 cm  
Nichos (A x L x P): 177,5 x 56 x 55 cm

EAN 4242002734606





### KIR81AF30 Sistema de porta fixa

#### Consumo / Capacidade

A++ (116 kWh/ano)  
Cap. bruta/útil total: 321/319 litros  
37 dB (re 1 pW)

#### Conforto e Segurança

Visor digital  
Super Refrigeração  
Alarme acústico de porta aberta  
Iluminação LED

#### Frigorífico

Cap. útil do frigorífico: 319 litros  
PowerVentilation System  
Filtro de carvão ativo anti-cheiros  
Suporte para garrafas cromado  
Prateleiras EasyAccess

#### Conservação

Gaveta VitaFresh plus com rails telescópicos e controlo de humidade  
Gaveta adicional com rails telescópicos

#### Informação técnica

Sistema de instalação fácil  
Classe climática: SN-T

#### Medidas

Aparelho (A x L x P): 177,2 x 55,8 x 54,5 cm  
Nichos (A x L x P): 177,5 x 56 x 55 cm

**EAN** 4242002711270

Possibilidade de fazer conjunto Side-by-Side com Congelador GIN81AE30

### KIR41AF30 Sistema de porta fixa

#### Consumo / Capacidade

A++ (105 kWh/ano)  
Cap. bruta/útil total: 215/211 litros  
33 dB (re 1 pW)  
Iluminação LED

#### Conforto e Segurança

Visor digital  
Super Refrigeração  
Alarme acústico de porta aberta  
Iluminação LED

#### Frigorífico

Cap. útil do frigorífico: 211 litros  
Prateleira EasyAccess

#### Conservação

Gaveta VitaFresh Plus com rails telescópicos e controlo de humidade

#### Informação técnica

Sistema de instalação fácil  
Classe climática: SN-T

#### Medidas

Aparelho (A x L x P): 122,1 x 55,8 x 54,5 cm  
Nichos (A x L x P): 122,5 x 56 x 55 cm

**EAN** 4242002735252

### KUL15A65 Sistema de porta fixa

#### Consumo / Capacidade

A++ (140 kWh/ano)  
Cap. bruta/útil total: 131/123 litros  
38 dB (re 1 pW)

#### Conforto e Segurança

Sistema suave de fecho de porta  
Iluminação interior (1x25W)

#### Frigorífico

Cap. útil do frigorífico: 108 litros  
Gaveta para legumes

#### Congelador

Cap. útil do congelador: 15 litros

#### Informação técnica

Entrada e saída de ar na base do aparelho  
Cap. de congelação: 2 Kg em 24 h  
Cap. autonomia: 10 horas  
Classe climática: SN-ST

#### Medidas

Aparelho (A x L x P): 82 x 59,8 x 54,8 cm  
Nichos (A x L x P): 82 x 60 x 55 cm

**EAN** 4242002643892

## Frigoríficos Integráveis

### Serie | 4



#### KID28V20FF Sistema de porta deslizante

##### Consumo / Capacidade

A+ (256 kWh/ano)  
Cap. bruta/útil total: 257/254 litros  
39 dB (re 1 pW)

##### Frigorífico

Cap. útil do frigorífico: 213 litros  
Iluminação interior  
Gaveta para legumes

##### Congelador

Cap. útil do congelador: 41 litros

##### Informação técnica

Cap. de congelação: 2 Kg em 24 h  
Cap. autonomia: 17 horas  
Classe climática: SN-ST

##### Medidas

Aparelho (A x L x P): 157,8 x 54,1 x 54,5 cm  
Nicho (A x L x P): 158 x 56 x 55 cm

**EAN** 4242002660561

## Congeladores Integráveis

### Serie | 6



#### GIN81AE30 Sistema de porta fixa

##### Consumo / Capacidade

A++ (243 kWh/ano)  
Cap. bruta/útil total: 235/211 litros  
36 dB (re 1 pW)

##### Conforto e Segurança

Visor digital  
Super Congelação  
Alarme óptico e acústico

##### Congelador

NoFrost - descongelação automática  
Cap. útil do congelador: 211 litros  
Cap. de congelação: 20 Kg em 24 h  
Cap. autonomia: 22 horas  
Classe climática: SN-T

##### Medidas

Aparelho (A x L x P): 177,2 x 55,8 x 54,5 cm  
Nicho (A x L x P): 177,5 x 56 x 55 cm

**EAN** 4242002898827

Possibilidade de fazer conjunto Side-by-Side com Frigorífico KIR81AF30



#### GIV11AF30 Sistema de porta fixa

##### Consumo / Capacidade

A++ (144 kWh/ano)  
Cap. bruta/útil total: 73/72 litros  
36 dB (re 1 pW)

##### Conforto e Segurança

Visor LED  
Alarme óptico e acústico

##### Congelador



LowFrost - menor criação de gelo  
Cap. útil do congelador: 72 litros  
Cap. de congelação: 8 Kg em 24 h  
Cap. autonomia: 21 horas  
Classe climática: SN-T

##### Medidas

Aparelho (A x L x P): 71,2 x 55,8 x 54,5 cm  
Nicho (A x L x P): 72 x 56 x 55 cm

**EAN** 4242002923819

## Acessórios para frigoríficos

Referência	Válido para os modelos	EAN 424200	
<b>KSZ10HC00</b> 	Acessório de ligação para utilização das funcionalidades Home Connect (necessário para KAD92SB30, KGF56SB40, KGF56PI40, KGF39PI45, KGN39LB3A)	2853680	
<b>KSZ39AL00</b> 	Friso união Side-by-Side Design Inox (KSF36PI3P+GSN36AI3P, KSV36AI4P+GSN36AI3P, KSW36AI3P+GSN36AI3P, KSV36AI3P + GSN36AI3P, KSV36VI3P+GSN36VI3P, KSV33VL3P+GSN33VL3P).  Adicionalmente p/ colocar em Side-by-Side combinados NoFrost de profundidade standard (66/67cm) c/ puxadores salientes, c/ portas inox ou Design Inox c/ tecnologia Full Skin Condenser (FSCT*)	2961156	
<b>KSZ39AW00</b> 	Friso união Side-by-Side branco (KSV36VW3P + GSN36VW3P, KSV33VW3P + GSN33VW3P).  Adicionalmente p/ colocar em Side-by-Side combinados NoFrost de profundidade standard (66/67cm) c/ puxadores salientes, brancos, c/ tecnologia Full Skin Condenser (FSCT*)	2961170	



# Máquinas de lavar roupa



# Não somos nós que o afirmamos, são os outros...

As máquinas de roupa Bosch são frequentemente submetidas a rigorosos testes de qualidade, realizados pelos múltiplos institutos de Defesa do Consumidor que existem em todo o mundo.

Quase sempre, as máquinas de roupa Bosch ficam entre as melhores do teste. As categorias em que se distinguem são resistência, fiabilidade, economia e os resultados excelentes de lavagem e secagem.

## **Dosagem automática com i-DOS**

As nossas máquinas de lavar roupa i-DOS fazem, automaticamente, a dosagem do detergente e amaciador. Assim durante cerca de 20 ciclos de lavagem não tem que se preocupar em encher o depósito de detergente e amaciador.

Três ciclos de lavagem antes de acabar o detergente e amaciador, será avisado através de lembrete da necessidade de reabastecer.

O sistema i-DOS põe um fim aos problemas causados pela sobredosagem, permitindo assim poupar no gasto de detergente e amaciador, assim como de água. Elimina as fases de enxaguamento extra, adicionadas automaticamente para fazer desaparecer o excesso de espuma e detergente, sempre que é introduzido demasiado detergente, o que é muito frequente.

## **i-DOS e programas automáticos**

As nossas máquinas de lavar roupa i-DOS incorporam programas automáticos que adaptam a temperatura, a velocidade de centrifugação e a quantidade de água em função do tipo de tecido e grau de sujidade da roupa a ser lavada.

A combinação do sistema de dosagem i-DOS e programas automáticos resulta em roupa perfeitamente limpa, poupança de água e detergente e ainda de mais tempo para si.

## **Home Connect**

Controle e comande a sua máquina de lavar roupa à distância a partir do seu dispositivo móvel. A aplicação Home Connect torna a utilização muito fácil e intuitiva. Sempre que desejar pode consultar rapidamente os conselhos sobre o programa mais eficaz para o tipo e grau de sujidade da roupa a lavar, aceder rapidamente ao manual de instruções digitalizado e receber notificações a alertar que está na altura de reabastecer o depósito de detergente.

## **Programa limpeza do tambor**

Indicado para fazer a manutenção da máquina de forma a garantir o bom funcionamento e a máxima higiene. O programa destina-se a limpar a cuba e os tubos de descarga de água, de modo a remover maus cheiros e restos de detergente que resultam da utilização sucessiva de programas de temperaturas de 40 °C ou inferiores. Para garantir a máxima eficácia e eliminar bactérias e germes, a água atinge uma temperatura de 90 °C.





Diagram of the main program selector dial with the following labels:

- Automático
- Auto delicado
- Antialergias 
- Camisas/Blusas
- Rápido 15/30 min
- Limp. tambor   
- Algodón/Algodão
- Algodón/Algodão Eco 
- Sintéticos
- Delicado/Seda
- Lana/Lã 
- Mix
- Microfibras inermab.

VarioPerfect

Temperature and spin speed control panel:

90°	1400
60°	1200
40°	800
30°	600
20°	400
	





Máquina de lavar roupa WAYH890ES e de secar WTYH7710ES



### **Motor EcoSilence: construído para durar e com 10 anos de garantia**

A Bosch desenvolveu um dos motores mais potentes - o revolucionário motor sem escovas. Mais silencioso, mais rápido, mais eficiente, duradouro e poderoso.

O motor EcoSilence Drive® da Bosch tem uma garantia de 10 anos. Para saber mais consulte o nosso site [www.bosch-home.pt](http://www.bosch-home.pt) ou informe-se junto da nossa Infoline **21 425 07 30** (dias úteis das **08h30 às 18h30**).

### **ActiveWaterPlus**

O sistema ActiveWaterPlus é formado por sensores de alta precisão que determinam continuamente, ao longo do programa, a quantidade de água necessária em cada uma das fases. Em função da quantidade e do tipo de roupa que se encontra no tambor, ActiveWaterPlus pode reduzir o consumo de água para metade em comparação com um modelo de há 10 anos. Água é um bem essencial. Evite desperdícios.

### **VarioPerfect – extremamente rápido ou extremamente económico – a escolha é sua**

Com esta tecnologia inovadora é possível combinar, com grande parte dos programas, uma das opções VarioPerfect. À escolha: TurboPerfect para até mais 66% de rapidez ou EcoPerfect para uma economia de energia adicional de cerca de 50%.

### **A+++ -30%**

As máquinas da Bosch encontram-se no topo da eficiência energética. Praticamente todos os modelos de lavar roupa deste catálogo necessitam menos cerca de 30% de energia do que a melhor classe de eficiência energética A+++.

Além disso, as máquinas de lavar roupa Bosch desligam-se automaticamente após finalização do programa. Com Bosch o consumo mínimo e os resultados de lavagem excelentes são uma garantia.

### **EcoWash 20 °C**

Grande parte da gama de máquinas de lavar roupa Bosch oferece a opção de temperatura 20 °C.

Em combinação com detergentes desenvolvidos para baixas temperaturas permite poupanças de energia até 70%.

### **Tambor WaveDrum e tambor VarioSoft**

Garantem resultados perfeitos de lavagem e incluem a tecnologia ActiveWaterPlus que proporciona uma correta distribuição de água e detergente, independentemente da carga que se encontra no tambor.

### **Função Pausa + Carga**

Com a função Pausa + Carga é possível interromper o programa de lavagem e adicionar eventuais peças de roupa que ficaram esquecidas. Para continuar com o programa basta premir de novo a tecla.

### **Gaveta de detergente com autolimpeza**

Funcional e higiénico, assegurado através da limpeza automática em cada ciclo de lavagem.

## Máquinas de lavar e secar roupa de instalação livre

## Serie | 6

**WDU28540ES**

**EcoSilence Drive, 10/6 Kg, 1400 rpm, AquaStop, Vapor**

**Potência / Consumo\***

Classe de Eficiência Energética: A

Consumo de eletricidade/água no programa lavar e secar da norma: 6.82 kWh/125 l

Capacidade: 10 Kg na lavagem, 6 Kg na secagem

Capacidade no programa de lavar e secar: 6 Kg

Velocidade de centrifugação: 1400 - 400 rpm

Nível de ruído na lavagem/centrif. em dB(A): 47/71

**Programas Especiais**

Lavar: Algodão, Sintéticos, Delicado/Seda, Lãs, Antialergias, Penas, Limpeza Tambor, Rápido 15 min., Camisas/Blusas, Mix, My Time, Roupa desportiva, Enxaguar/Centrifugar/Escoar  
Secar: Algodão, Sintéticos, Refrescar com vapor, My Time, Lavar & Secar 60 min.

**Opções**

VarioPerfect: opção entre lavagem económica ou rápida, sempre com resultados perfeitos

Lavagem: Enxaguamento Extra, Engomar Fácil, EcoPerfect, HigienePlus, Bloqueio, Memória, Lavar em silêncio, SpeedPerfect, Pré-lavagem, Mais Água

Secagem: Seco para engomar, ECO, Secagem silenciosa, Secagem individual, Rápido, Seco para guardar, Seco para guardar +, Lavar e secar

**Conforto / Segurança**

Sistema AutoDry: seca a roupa suavemente até atingir o grau de secagem selecionado

Motor EcoSilence com garantia de 10 anos

Tecnologia de condensação

Condensador selfClean com autolimpeza

AquaStop com garantia contra fugas de água

Função de recarga para peças esquecidas

Display LED para tempo residual, fim diferido, recomendação de carga e indicação de consumos

Bloqueio de segurança contra utilização indevida

**Informação Técnica**

Abertura da porta à esquerda

Embutível sob bancadas com 85 cm de altura

**Medidas A x L x P (cm)**

84,8 x 59,8 x 62,2<sup>1)</sup>

**EAN** 4242005079803

**WVH2849XEP**

**EcoSilence Drive  
7/4 Kg, 1400 rpm, Vapor, inox**

**Potência / Consumo\***

Classe de Eficiência Energética: A

Consumo de eletricidade/água no programa lavar e secar da norma: 4.76 kWh/57 l

Capacidade: 7 Kg na lavagem, 4 Kg na secagem

Capacidade no programa de lavar e secar: 4 Kg

Velocidade de centrifugação: 1400 - 400 rpm

Nível de ruído na lavagem/centrif. em dB(A): 46/74

**Programas Especiais**

Lavar: Enxaguamento, Limpeza Tambor, Mix, Rápido 15 min., Escoar água, Antialergias, Higiene Plus, Lãs/Lavagem manual, Delicado/Seda  
Secar: Secagem cuidadosa, Refrescar Tecidos com vapor, Secagem Intensiva, Lavar & Secar 60 min.

**Opções:**

VarioPerfect: opção entre lavagem económica ou lavagem rápida, sempre com resultados perfeitos

**Conforto / Segurança**

Sistema AutoDry: seca a roupa suavemente até atingir o grau de secagem selecionado

Motor EcoSilence com garantia de 10 anos

Tecnologia de condensação mediante ar: não consome água na secagem

Condensador selfClean com autolimpeza

Proteção múltipla contra inundações e fugas

Função Recarga para adicionar roupa esquecida

Display Touch LED para indicação do tempo residual e programação diferida até 24 h, bloqueio para crianças

Recomendação de carga

Reconhecimento de nível superior de espuma

Eletrónica de controlo de desequilíbrios

Bloqueio de segurança contra utilização indevida

**Informação Técnica**

Abertura da porta à esquerda

Embutível sob bancadas com 85 cm de altura

**Medidas A x L x P (cm)**

84,3 x 59,8 x 58,8<sup>2)</sup>

**EAN** 4242005092505

**WVH28471EP**

**EcoSilence Drive  
7/4 Kg, 1400 rpm, Vapor**

**Potência / Consumo\***

Classe de Eficiência Energética: A

Consumo de eletricidade/água no programa lavar e secar da norma: 4.76 kWh/57 l

Capacidade: 7 Kg na lavagem, 4 Kg na secagem

Capacidade no programa de lavar e secar: 4 Kg

Velocidade de centrifugação: 1400 - 400 rpm

Nível de ruído na lavagem/centrif. em dB(A): 46/74

**Programas Especiais**

Lavar: Enxaguamento, Limpeza Tambor, Mix, Rápido 15 min., Escoar água, Antialergias, Higiene Plus, Lãs/Lavagem manual, Delicado/Seda  
Secar: Secagem cuidadosa, Refrescar Tecidos com vapor, Secagem Intensiva, Lavar & Secar 60 min.

**Opções**

VarioPerfect: opção entre lavagem económica ou lavagem rápida, sempre com resultados perfeitos

**Conforto / Segurança**

Sistema AutoDry: seca a roupa suavemente até atingir o grau de secagem selecionado

Motor EcoSilence com garantia de 10 anos

Tecnologia de condensação mediante ar: não consome água na secagem

Condensador selfClean com autolimpeza

Proteção múltipla contra inundações e fugas

Função Recarga para adicionar roupa esquecida

Display Touch LED para indicação do tempo residual e programação diferida até 24 h, bloqueio para crianças

Recomendação de carga

Reconhecimento de nível superior de espuma

Eletrónica de controlo de desequilíbrios

Bloqueio de segurança contra utilização indevida

**Informação Técnica**

Abertura da porta à esquerda

Embutível sob bancadas com 85 cm de altura

**Antecessor** WVH28470EP**Medidas A x L x P (cm)**

84,3 x 59,8 x 58,8<sup>2)</sup>

**EAN** 4242005092499

\* Consumos apurados de acordo com a Diretiva 96/60/CE.

1) Profundidade sem espessura do óculo (ca. 2,3 cm) 2) Profundidade sem espessura do óculo (ca. 4,6 cm)



i-DOS

 **BOSCH**

Automático

IntelliSense

Serie 8

Efficiency Drive

Algodão/Algodão  
Algodão/Algodão  
Algodão  
Algodão  
Algodão  
Algodão  
Algodão  
Algodão  
Algodão  
Algodão

0:59

## Máquinas de lavar roupa de instalação livre

HomeProfessional

Serie | 6



**WAYH890ES**  
HomeProfessional, HomeConnect,  
i-DOS, 9 Kg, 1400 rpm, Aqua Stop

**Potência / Consumo\***

Capacidade de carga: 9 Kg  
Classe de Eficiência Energética: A+++30%  
Consumo de energia/água: 152 kWh/11220 litros por ano  
Centrifugação máx.: 1400 rpm  
Nível de ruído na lavagem/centrifugação em dB (A) re 1 pW: 47 / 71

**Programas Especiais**

Roupa de cama, Automático, Auto delicado, Camisas, Roupa desportiva, Rápido 15 min., Cortinas, Rápido/Mix, Antialergias, Lãs/Lavagem manual, Delicado/Seda, Limpeza do tambor

**Opções**

Home Connect: controlo remoto via Wi-Fi  
VarioPerfect: opção entre lavagem económica ou lavagem rápida  
i-Dos: doseia automaticamente detergente líquido e amaciador  
Sistema automático de remoção de nódoas com opção de 16 tipos de nódoas diferentes

**Conforto / Segurança**

Motor EcoSilence com garantia de 10 anos  
ActiveWater™Plus: sistema de gestão de água  
AquaStop com garantia contra fugas de água  
Função Recarga para adicionar roupa esquecida  
Display de TFT, com texto de elevada definição e contraste para manuseamento intuitivo  
Programa para limpeza automática de tambor com aviso tipo lembrete  
Sistema contínuo de ajuste automático de carga  
Recomendação de dose de carga e dosagem  
Indicação de consumo de energia e água  
Reconhecimento de nível superior de espuma  
Eletrónica de controlo de desequilíbrios  
Bloqueio de segurança contra utilização indevida

**Medidas A x L x P (cm)** 84.8 x 59.8 x 59<sup>1)</sup>

Embutível sob bancadas com 85 cm de altura

**EAN** 4242002933375

**WAT2869XES**  
i-DOS  
9 Kg, 1400 rpm, Aqua Stop, inox

**Potência / Consumo\***

Capacidade de carga: 9 Kg  
Classe de Eficiência Energética: A+++ -30%  
Consumo de energia/água: 152 kWh/11220 litros por ano  
Centrifugação máx.: 1400 rpm  
Nível de ruído na lavagem/centrifugação em dB (A) re 1 pW: 48 / 73

**Programas Especiais**

Outdoor/Impermeabilização, Camisas, Rápido/Mix, Automático, Auto delicado, Antialergias, Rápido 15 min./30 min., Lãs/Lavagem manual, Delicado/Seda, Limpeza do tambor

**Opções**

i-DOS: dosagem totalmente automática do detergente e amaciador com autonomia para aproximadamente 20 lavagens  
VarioPerfect: opção entre lavagem económica ou lavagem rápida, sempre com a garantia de resultados perfeitos

**Conforto / Segurança**

Motor EcoSilence com garantia de 10 anos.  
ActiveWater™Plus: sistema de gestão de água  
AquaStop com garantia contra fugas de água  
Função Recarga para adicionar roupa esquecida  
Display Touch LED para fim diferido 24 h, tempo residual, recomendação de carga e indicação de consumo de água e energia  
Programa para limpeza automática de tambor com aviso tipo lembrete  
Sistema contínuo de ajuste automático de carga  
Indicação de consumo de energia e água  
Reconhecimento de nível superior de espuma  
Bloqueio de segurança contra utilização indevida

**Medidas A x L x P (cm)** 84.8 x 59.8 x 59<sup>1)</sup>

Embutível sob bancadas com 85 cm de altura

**EAN** 4242005031207

**WAT28661ES**  
i-DOS  
8 Kg, 1400 rpm

**Potência / Consumo\***

Capacidade de carga: 8 Kg  
Classe de Eficiência Energética: A+++ -30%  
Consumo de energia/água: 137 kWh/9900 litros por ano  
Centrifugação máx.: 1400 rpm  
Nível de ruído na lavagem/centrifugação em dB (A) re 1 pW: 49 / 74

**Programas Especiais**

Outdoor/Impermeabilização, Camisas, Rápido/Mix, Automático, Auto delicado, Antialergias, Rápido 15 min./30 min., Lãs/Lavagem manual, Delicado/Seda, Limpeza do tambor

**Opções**

i-DOS: dosagem totalmente automática do detergente e amaciador com autonomia para aproximadamente 20 lavagens  
VarioPerfect: opção entre lavagem económica ou lavagem rápida, sempre com a garantia de resultados perfeitos

**Conforto / Segurança**

Motor EcoSilence com garantia de 10 anos  
ActiveWater™Plus: sistema de gestão de água  
Proteção múltipla contra inundações e fugas de água  
Função Recarga para adicionar roupa esquecida  
Display Touch LED para fim diferido 24 h, tempo residual, recomendação de carga e indicação de consumo de água e energia  
Programa para limpeza automática de tambor com aviso tipo lembrete  
Sistema contínuo de ajuste automático de carga  
Indicação de consumo de energia e água  
Reconhecimento de nível superior de espuma  
Bloqueio de segurança contra utilização indevida

**Medidas A x L x P (cm)** 84.8 x 59.8 x 59<sup>1)</sup>

Embutível sob bancadas com 85 cm de altura

**EAN** 4242005031191

\* Valores apurados de acordo com a norma em vigor para máquinas de lavar roupa, com base em 220 ciclos de lavagem a 60°C e 40°C no programa algodão e com meia carga e carga completa. O consumo real de água e de energia depende do tipo de utilização do aparelho. Regulamento EU 1061/2010 em complemento da Diretiva 2010/30/EU.

1) Profundidade sem espessura do óculo (ca. 4,2 cm)

## Máquinas de lavar roupa de instalação livre

## Serie | 6

**WAT28491ES**  
**EcoSilence Drive**  
**9 Kg, 1400 rpm**
**Potência / Consumo\***

Capacidade de carga: 9 Kg  
 Classe de Eficiência Energética: A+++ -30%  
 Consumo de energia/água: 152 kWh/11220 litros por ano  
 Centrifugação máx.: 1400 rpm  
 Nível de ruído na lavagem/centrifugação em dB (A) re 1 pW: 49 / 75

**Programas Especiais**

Enxag. extra/pôr goma, Penas, Roupa Escura, Camisas, Roupa desportiva, Rápido/Mix, Escoar água/Centrifugação, Antialergias, Rápido 15 min./30 min., Lãs/Lavagem manual, Delicado/Seda, Limpeza do tambor

**Opções**

VarioPerfect: opção entre lavagem económica ou lavagem rápida, sempre com a garantia de resultados perfeitos

**Conforto / Segurança**

Motor EcoSilence com garantia de 10 anos  
 ActiveWater™Plus: sistema de gestão de água  
 Proteção múltipla contra inundações e fugas de água  
 Função Recarga para adicionar roupa esquecida  
 Display LED para fim diferido 24 h, tempo residual, recomendação de carga e indicação de consumo  
 Programa para limpeza de tambor com função lembrete  
 Sistema contínuo de ajuste automático de carga  
 Indicação de consumo de energia e água  
 Aviso de sobredosagem  
 Reconhecimento de nível superior de espuma  
 Eletrónica de controlo de desequilíbrios  
 Bloqueio de segurança contra utilização indevida

**Medidas A x L x P (cm)** 84.8 x 59.8 x 59<sup>1)</sup>  
 Embutível sob bancadas com 85 cm de altura

**EAN** 4242005032617

**WAT24360ES**  
**EcoSilence Drive**  
**9 Kg, 1200 rpm**
**Potência / Consumo\***

Capacidade de carga: 9 Kg  
 Classe de Eficiência Energética: A+++ -30%  
 Consumo de energia/água: 152 kWh/11220 litros por ano  
 Centrifugação máx.: 1200 rpm  
 Nível de ruído na lavagem/centrifugação em dB (A) re 1 pW: 50 / 73

**Programas Especiais**

Enxag. extra/pôr goma, Camisas, Roupa desportiva, Rápido/Mix, Escoar água/Centrifugação, Antialergias, Rápido 15 min./30 min., Lãs/Lavagem manual, Delicado/Seda

**Opções**

VarioPerfect: opção entre lavagem económica ou lavagem rápida, sempre com a garantia de resultados perfeitos

**Conforto / Segurança**

Motor EcoSilence com garantia de 10 anos  
 ActiveWater™Plus: sistema de gestão de água  
 Proteção múltipla contra inundações e fugas de água  
 Função Recarga para adicionar roupa esquecida  
 Display LED para fim diferido 24 h, tempo residual e recomendação de carga  
 Sistema contínuo de ajuste automático de carga  
 Aviso de sobredosagem  
 Reconhecimento de nível superior de espuma  
 Eletrónica de controlo de desequilíbrios  
 Bloqueio de segurança contra utilização indevida

**Medidas A x L x P (cm)** 84.8 x 59.8 x 59<sup>1)</sup>  
 Embutível sob bancadas com 85 cm de altura

**EAN** 4242002910321

\* Valores apurados de acordo com a norma em vigor para máquinas de lavar roupa, com base em 220 ciclos de lavagem a 60°C e 40°C no programa algodão e com meia carga e carga completa. O consumo real de água e de energia depende do tipo de utilização do aparelho. Regulamento EU 1061/2010 em complemento da Diretiva 2010/30/EU.

1) Profundidade sem espessura do óculo (ca. 4,6 cm)

## Máquinas de lavar roupa de instalação livre

## Serie | 6

**WUQ2448XES**

**EcoSilence Drive, 8 Kg, 1200 rpm,  
tampo desmontável, inox**

**Potência / Consumo\***

Capacidade de carga: 8 Kg  
Classe de Eficiência Energética: A+++ -30%  
Consumo de energia/água:  
135 kWh/9680 litros por ano,  
Centrifugação máx.: 1200 rpm  
Nível de ruído na lavagem/centrifugação em  
dB (A) re 1 pW: 49 / 74

**Programas Especiais**

Roupa Escura, Camisas/Blusas, Roupa  
desportiva, Rápido/Mix, Antialergias,  
Rápido 15 min./30 min., Edredão, Mix Noturno,  
Lãs/Lavagem manual, Delicado/Seda,  
Limpeza do tambor

**Opções**

VarioPerfect: opção entre lavagem económica ou  
lavagem rápida, sempre com a garantia de  
resultados perfeitos

**Conforto / Segurança**

Motor EcoSilence com garantia de 10 anos  
ActiveWater™Plus: sistema de gestão de água  
Proteção múltipla contra inundações e fugas de  
água  
Função Recarga para adicionar roupa esquecida  
Display LED para fim diferido 24 h, tempo  
residual, recomendação de carga e indicação de  
consumo  
Programa para limpeza de tambor  
Sistema contínuo de ajuste automático de carga  
Indicação de consumo de energia e água  
Aviso de sobredosagem  
Bloqueio de segurança contra utilização indevida  
Gaveta de detergente com autolimpeza

**Medidas A x L x P (cm)** 84.8 x 59.8 x 55<sup>2)</sup>

Embutível sob bancadas com 82 cm de altura

**EAN** 4242005059690

**WUQ24468ES**

**EcoSilence Drive  
8 Kg, 1200 rpm, tampo desmontável**

**Potência / Consumo\***

Capacidade de carga: 8 Kg  
Classe de Eficiência Energética: A+++ -30%  
Consumo de energia/água:  
135 kWh/9680 litros por ano,  
Centrifugação máx.: 1200 rpm  
Nível de ruído na lavagem/centrifugação em  
dB (A) re 1 pW: 49 / 74

**Programas Especiais**

Roupa Escura, Camisas/Blusas, Roupa  
desportiva, Rápido/Mix, Antialergias,  
Rápido 15 min./30 min., Edredão, Mix Noturno,  
Lãs/Lavagem manual, Delicado/Seda,  
Limpeza do tambor

**Opções**

VarioPerfect: opção entre lavagem económica ou  
lavagem rápida, sempre com a garantia de  
resultados perfeitos

**Conforto / Segurança**

Motor EcoSilence com garantia de 10 anos  
ActiveWater™Plus: sistema de gestão de água  
Proteção múltipla contra inundações e fugas de  
água  
Função Recarga para adicionar roupa esquecida  
Display LED para fim diferido 24 h, tempo  
residual, recomendação de carga e indicação de  
consumo  
Programa para limpeza de tambor  
Sistema contínuo de ajuste automático de carga  
Indicação de consumo de energia e água  
Aviso de sobredosagem  
Bloqueio de segurança contra utilização indevida  
Gaveta de detergente com autolimpeza

**Antecessor** WAQ24468ES

**Medidas A x L x P (cm)** 84.8 x 59.8 x 55<sup>2)</sup>

Embutível sob bancadas com 82 cm de altura

**EAN** 4242005059683

\* Valores apurados de acordo com a norma em vigor para máquinas de lavar roupa, com base em 220 ciclos de lavagem a 60°C e 40°C no programa algodão e com meia carga e carga completa. O consumo real de água e de energia depende do tipo de utilização do aparelho. Regulamento EU 1061/2010 em complemento da Diretiva 2010/30/EU.

2) Profundidade sem espessura do óculo (ca. 3,8 cm)

## Máquinas de lavar roupa de instalação livre

## Serie | 4



**WAN2426XES**  
**EcoSilence Drive**  
**7 Kg, 1200 rpm, silverinox**

**Potência / Consumo\***

Capacidade de carga: 7 Kg  
 Classe de Eficiência Energética A+++ -10%  
 Consumo de energia/água: 157 kWh/9020 litros por ano  
 Classe de eficiência de centrifugação: B  
 Centrifugação máx: 1200 rpm  
 Nível de ruído na lavagem / centrifugação em dB (A) re 1 pW: 54 / 74

**Programas Especiais**

Roupa Escura, Camisas, Roupa desportiva, Rápido/Mix, Antialergias, Edredão, Rápido 15 min./30 min., Lãs/Lavagem manual, Delicado/Seda, Limpeza do tambor

**Opções**

VarioPerfect: opção entre lavagem económica ou lavagem rápida, sempre com a garantia de resultados perfeitos

**Conforto / Segurança**

Motor EcoSilence com garantia de 10 anos  
 ActiveWater™Plus: sistema de gestão de água  
 Proteção múltipla contra inundações e fugas de água  
 Display LED para fim diferido 24 h, tempo residual e recomendação de carga  
 Função Recarga para adicionar roupa esquecida  
 Sistema automático de ajuste de carga  
 Reconhecimento de nível superior de espuma  
 Eletrónica de controlo de desequilíbrios  
 Aviso de sobredosagem  
 Bloqueio de segurança contra utilização indevida

**Medidas A x L x P (cm)** 84.8 x 59.8 x 55<sup>3)</sup>

Embutível sob bancadas com 85 cm de altura

**EAN** 4242002936512

**WAN24260ES**  
**EcoSilence Drive**  
**7 Kg, 1200 rpm**

**Potência / Consumo\***

Capacidade de carga: 7 Kg  
 Classe de Eficiência Energética A+++ -10%  
 Consumo de energia/água: 157 kWh/9020 litros por ano  
 Classe de eficiência de centrifugação: B  
 Centrifugação máx: 1200 rpm  
 Nível de ruído na lavagem/centrifugação em dB (A) re 1 pW: 54 / 74

**Programas Especiais**

Roupa de cama, Roupa Escura, Camisas, Roupa desportiva, Rápido/Mix, Antialergias, Edredão, Rápido 15 min./30 min., Lãs/Lavagem manual, Delicado/Seda, Limpeza do tambor

**Opções**

VarioPerfect: opção entre lavagem económica ou lavagem rápida, sempre com a garantia de resultados perfeitos

**Conforto / Segurança**

Motor EcoSilence com garantia de 10 anos  
 ActiveWater™Plus: sistema de gestão de água  
 Proteção múltipla contra inundações e fugas de água  
 Display LED para fim diferido 24 h, tempo residual e recomendação de carga  
 Sistema automático de ajuste de carga  
 Reconhecimento de nível superior de espuma  
 Eletrónica de controlo de desequilíbrios  
 Aviso de sobredosagem  
 Bloqueio de segurança contra utilização indevida

**Medidas A x L x P (cm)** 84.8 x 59.8 x 60<sup>3)</sup>

Embutível sob bancadas com 85 cm de altura

**EAN** 4242002936017

\* Valores apurados de acordo com a norma em vigor para máquinas de lavar roupa, com base em 220 ciclos de lavagem a 60°C e 40°C no programa algodão e com meia carga e carga completa. O consumo real de água e de energia depende do tipo de utilização do aparelho. Regulamento EU 1061/2010 em complemento da Diretiva 2010/30/EU.

3) Profundidade sem espessura do óculo (ca. 5,0 cm)

# A melhor secagem com a melhor eficiência energética.

A tecnologia de bomba de calor Bosch permite secar a uma temperatura mais baixa e garantir o máximo cuidado com a secagem da roupa sempre com os melhores resultados de secagem.

## **Bomba de Calor**

A tecnologia de bomba de calor da Bosch permite secar a roupa sem utilizar uma resistência para aquecer o ar. Assim a temperatura de secagem é mais baixa, o que garante o cuidado máximo com a roupa.

Além disso, os sensores medem a humidade da roupa para que, assim que esteja seca, se finalize automaticamente o programa de secagem e evite submeter desnecessariamente os têxteis a temperaturas e tempos de secagem elevados.

Melhorámos a nossa tecnologia de bomba de calor, ao reduzir os tempos de secagem sem aumentar a temperatura ou o consumo de energia.

## **Condensador com autolimpeza**

O condensador limpa-se sozinho e de forma automática, até 4 vezes durante cada ciclo. Assim não tem que se preocupar em fazê-lo manualmente após cada programa de secagem.

O processo de autolimpeza é simples mas eficaz. A humidade absorvida da roupa durante o processo de secagem é utilizada para remover fios e algodão do condensador, otimizando-se assim o consumo de energia do aparelho.







Máquina de secar roupa WTYH7710ES HomeProfessional  
Máquina de lavar roupa WAYH890ES HomeProfessional



#### **Home Connect:**

Controle a sua máquina de secar a partir de qualquer lugar com a App Home Connect e o seu smartphone.

Esta aplicação permite-lhe:

Início fácil: guia de aconselhamento do programa e da função que mais se adequa às suas necessidades.

Conselhos e truques de secagem: por exemplo, como classificar a roupa.

Manual digital: acesso direto e fácil ao manual de instruções.

Loja online: extensão de garantias e aquisição de acessórios.

Verificar que acessórios são compatíveis com a sua máquina e como efetuar a compra de produtos de limpeza.

**Função Pausa+Carga:** poderá interromper o ciclo de secagem pressionando simplesmente "Início/Pausa+Carga", abrir completamente a porta e introduzir as peças de roupa esquecidas. Depois... o ciclo continuará o seu processo.

#### **A melhor secagem com a máxima eficiência energética.**

A tecnologia Bosch com bomba de calor permite uma secagem a temperaturas mais baixas, garantindo o máximo cuidado com a roupa e os melhores resultados de secagem.

#### **Bomba de calor**

A tecnologia com bomba de calor Bosch permite secar roupa sem utilizar uma resistência para aquecimento do ar.

Resultado: a temperatura de secagem é inferior, o que assegura no máximo cuidado com as peças de roupa. Além disso, os seus sensores medem a humidade das peças de roupa para que quando esteja seca, o programa seja interrompido automaticamente, evitando expor as roupas a temperaturas muito elevadas.

Melhorámos a nossa tecnologia de bomba de calor, obtendo agora tempos de secagem mais curtos, sem aumentar a temperatura ou o consumo.

#### **Limpeza automática do condensador**

O condensador efetua uma limpeza automática cerca de 4 vezes durante cada ciclo, evitando que tenha que se preocupar com a sua limpeza.

A humidade que se encontra na roupa é absorvida pelo fluxo de ar, sendo posteriormente enviada para o condensador, retendo fiapos e otimizando o consumo do secador.

Dessa forma, mantemos a eficiência de energia constante durante toda a vida útil do aparelho.

#### **Sensor de humidade**

Máxima precisão na secagem. Este sensor deteta se a roupa está seca e finaliza, automaticamente, o programa de secagem.

#### **Conexão ao esgoto**

Todas as nossas secadoras permitem a conexão direta ao esgoto.

A conexão permite escoar a água condensada diretamente na rede de esgoto sem ter que esvaziar o depósito manualmente.

#### **Programa secagem com cesto**

Graças a este programa e ao cesto especial de secagem poderá secar as peças mais delicadas sem nenhum tipo de desgaste.

## Máquinas de secar de condensação com bomba de calor

## HomeProfessional

**WTYH7710ES**

**HomeProfessional, Home Connect, Condensador com autolimpeza, 9 Kg, Cesto, A++**

**Potência / Consumo\***

Capacidade de carga: 9 Kg  
Classe de Eficiência Energética: A++  
Consumo de energia anual: 259.0 kWh  
Classe de eficiência de condensação: A  
Eficiência ponderada da condensação: 91 %  
Potência sonora: 64 dB(A) re 1pW

**Programas Especiais**

Mix, Secagem de lãs no cesto especial, Toalhas, Temporizador de ar quente, Temporizador de ar frio, Roupa desportiva, Penas, Rápido 40 min., Blusas/Camisas

**Opções**

Home Connect: controlo remoto através da App  
Fase anti-rugas no final do programa (120 min.)

**Conforto / Segurança**

Tecnologia ActiveAir  
Sistema AutoDry, secagem suave e precisa  
Condensador com sistema automático de autolimpeza  
Sistema de secagem por sensores Duo-Tronic  
Display grande TFT de texto, de alta definição e contraste para fim diferido até 24 h  
Sensitive Drying System: tambor de grande volume com superfície elíptica e pás assimétricas  
Cesto especial para a secagem supercuidadosa de lãs, sapatos, etc  
Bloqueio de segurança contra utilização indevida

**Informação Técnica**

Pode ser colocado sob bancadas com 85 cm de altura  
Inclui Kit de ligação ao esgoto para secadores de condensação

**Antecessor** WTYH7709ES

**Medidas A x L x P (cm)** 84.2 x 59.8 x 59.9<sup>1)</sup>

**EAN** 4242005100583

## Serie | 8

**WTW845W0ES**

**Condensador com autolimpeza 8 Kg, Cesto, A+++**

**Potência / Consumo\***

Capacidade de carga: 8 Kg  
Classe de Eficiência Energética: A+++  
Consumo de energia anual: 176.0 kWh  
Classe de eficiência de condensação: B  
Eficiência ponderada da condensação: 88%  
Potência sonora: 62 dB(A) re 1pW

**Programas Especiais**

Mix, Secagem de lãs no cesto especial, Toalhas, Temporizador de ar quente, Temporizador de ar frio, Roupa desportiva, Penas, Rápido 40 min., Blusas/Camisas, Antialergias

**Opções**

Fase anti-rugas no final do programa (120 min.)

**Conforto / Segurança**

Tecnologia ActiveAir  
Sistema AutoDry, secagem suave e precisa  
Condensador com sistema automático de autolimpeza  
Sistema de secagem por sensores Duo-Tronic  
Display grande de LED para indicação do tempo residual, pré-programação horária do fim do programa, decorrer do programa e funções adicionais  
Sensitive Drying System: tambor de grande volume com superfície elíptica e pás assimétricas  
Cesto especial para a secagem supercuidadosa de lãs  
Bloqueio de segurança contra utilização indevida

**Informação Técnica**

Pode ser colocado sob bancadas com 85 cm de altura  
Inclui Kit de ligação ao esgoto para secadores de condensação

**Medidas A x L x P (cm)** 84.2 x 59.8 x 59.9<sup>2)</sup>

**EAN** 4242002947013

## Serie | 6

**WTW87640ES**

**Condensador com autolimpeza 8 Kg, Cesto, A+++**

**Potência / Consumo\***

Capacidade de carga: 8 Kg  
Classe de Eficiência Energética: A+++  
Consumo de energia anual: 177.0 kWh  
Classe de eficiência de condensação: B  
Eficiência ponderada da condensação: 87%  
Potência sonora: 64 dB(A) re 1pW

**Programas Especiais**

Mix, Secagem de lãs no cesto especial, Toalhas, Temporizador de ar quente, Temporizador de ar frio, Roupa desportiva, Penas, Rápido 40 min., Blusas/Camisas

**Opções**

Fase anti-rugas no final do programa (120 min.)

**Conforto / Segurança**

Tecnologia ActiveAir  
Sistema AutoDry, secagem suave e precisa  
Condensador com autolimpeza automática  
Sistema de secagem por sensores Duo-Tronic  
Display touch LED para regulação/indicação de delicado, sinal sonoro, fim diferido até 24 h, início/pausa, grau de secagem, Memória 1, SpeedPerfect, Ajuste fino de grau de secagem, Antivincos 120 minutos, My Favourite  
Sensitive Drying System: tambor de grande volume com superfície elíptica e pás assimétricas  
Cesto especial para a secagem supercuidadosa de lãs  
Bloqueio de segurança contra utilização indevida

**Informação Técnica**

Pode ser colocado sob bancadas com 85 cm de altura  
Inclui Kit de ligação ao esgoto para secadores de condensação

**Medidas A x L x P (cm)** 84.2 x 59.7 x 59.9<sup>1)</sup>

**EAN** 4242005095742

\* Valores apurados de acordo com a norma em vigor para máquinas de secar roupa, com base em 160 ciclos de secagem no programa de standard de algodão com carga completa e parcial. O consumo real depende do tipo de utilização do aparelho. Regulamento (UE) n° 392/2012 em complemento da Diretiva 2010/30/EU.

1) Profundidade não inclui espessura do óculo (ca. 3,5 cm) 2) Profundidade não inclui espessura do óculo (ca. 5,3 cm)

## Máquinas de secar de condensação com bomba de calor

## Serie | 6

**WTG8729XEE**

**Condensador com autolimpeza**  
9 Kg, Cesto, óculo vidro, A++, silverinox

**Potência / Consumo\***

Capacidade de carga: 9 Kg  
Classe de Eficiência Energética: A++  
Consumo de energia anual: 259.0 kWh  
Classe de eficiência de condensação: A  
Eficiência ponderada da condensação: 91%  
Potência sonora: 65 dB(A) re 1pW

**Programas Especiais**

Mix, Secagem de lãs no cesto especial, Toalhas, Temporizado quente, Roupas desportiva, Penas, Rápido 40 min., Blusas/Camisas

**Opções**

Fase anti-rugas no final do programa (120 min.)

**Conforto / Segurança**

Tecnologia ActiveAir  
Sistema AutoDry, secagem suave e precisa  
Condensador com sistema automático de autolimpeza  
Sistema de secagem por sensores Duo-Tronic  
Display grande de LED para indicação do tempo residual, pré-programação horária do fim do programa, decorrer do programa e funções adicionais  
Sensitive Drying System: tambor de grande volume com superfície elíptica e pás assimétricas  
Cesto especial para a secagem supercuidadosa de lãs  
Bloqueio de segurança contra utilização indevida

**Informação Técnica**

Pode ser colocado sob bancadas com 85 cm de altura  
Inclui Kit de ligação ao esgoto para secadores de condensação

**Medidas A x L x P (cm)** 84.2 x 59.8 x 59.9<sup>2)</sup>

**EAN** 4242005030811

**WTG87239EE**

**Condensador com autolimpeza**  
8 Kg, óculo vidro, A++

**Potência / Consumo\***

Capacidade de carga: 9 Kg  
Classe de Eficiência Energética: A++  
Consumo de energia anual: 259.0 kWh  
Classe de eficiência de condensação: A  
Eficiência ponderada da condensação: 91 %  
Potência sonora: 65 dB(A) re 1pW

**Programas Especiais**

Mix, Secagem de lãs no cesto especial, Toalhas, Temporizador de ar quente, Roupas desportiva, Penas, Rápido 40 min., Blusas/Camisas

**Opções**

Fase anti-rugas no final do programa (120 min.)

**Conforto / Segurança**

Tecnologia ActiveAir  
Sistema AutoDry, secagem suave e precisa  
Condensador com sistema automático de autolimpeza  
Sistema de secagem por sensores Duo-Tronic  
Display grande de LED para indicação do tempo residual, pré-programação horária do fim do programa, decorrer do programa e funções adicionais  
Sensitive Drying System: aço galvanizado tambor de grande volume com superfície elíptica e pás assimétricas  
Cesto especial para a secagem supercuidadosa de lãs, sapatos, etc  
Bloqueio de segurança contra utilização indevida

**Informação Técnica**

Pode ser colocado sob bancadas com 85 cm de altura  
Inclui Kit de ligação ao esgoto para secadores de condensação

**Antecessor** WTG87239ES

**Medidas A x L x P (cm)** 84.2 x 59.8 x 59.9<sup>1)</sup>

**EAN** 4242005034642

**WTG85231EE**

**Condensador com autolimpeza,**  
8 Kg, óculo vidro, A++

**Potência / Consumo\***

Capacidade de carga: 8 Kg  
Classe de Eficiência Energética: A++  
Consumo de energia anual: 236.0 kWh  
Classe de eficiência de condensação: B  
Eficiência ponderada da condensação: 84%  
Potência sonora: 64 dB(A) re 1pW

**Programas Especiais**

Acabamento para Lãs, Mix, Toalhas, Temporizador de ar quente, Temporizador de ar frio, Roupas desportiva, Penas, Rápido 40 min., Blusas/Camisas

**Opções**

Fase anti-rugas no final do programa (120 min.)

**Conforto / Segurança**

Tecnologia ActiveAir  
Sistema AutoDry, secagem suave e precisa  
Condensador com sistema automático de autolimpeza  
Sistema de secagem por sensores Duo-Tronic  
Display de LEDs para indicação do tempo restante e fim diferido até 24 h, estado do programa, funções opcionais  
Sensitive Drying System: aço galvanizado tambor de grande volume com superfície elíptica e pás assimétricas  
Bloqueio de segurança contra utilização indevida

**Informação Técnica**

Embutível sob bancadas com 85 cm de altura  
Inclui Kit de ligação ao esgoto para secadores de condensação

**Antecessor** WTG85230EE

**Medidas A x L x P (cm)** 84.2 x 59.8 x 59.9<sup>1)</sup>

**EAN** 4242005134397

Novo!

\* Valores apurados de acordo com a norma em vigor para máquinas de secar roupa, com base em 160 ciclos de secagem no programa de standard de algodão com carga completa e parcial. O consumo real depende do tipo de utilização do aparelho. Regulamento (UE) n° 392/2012 em complemento da Diretiva 2010/30/EU.

1) Profundidade não inclui espessura do óculo (ca. 3,5 cm) 2) Profundidade não inclui espessura do óculo (ca. 5,3 cm)

## Máquinas de secar roupa convencionais

## Serie | 4



**WTR85V90ES**  
8 Kg, óculo vidro, A++

**Potência / Consumo\***

Capacidade de carga: 8 Kg  
Classe de Eficiência Energética: A++  
Consumo de energia anual: 235. 0 kWh  
Classe de eficiência de condensação: B  
Eficiência ponderada da condensação: 83%  
Potência sonora: 65 dB(A) re 1pW

**Programas Especiais**

Acabamento para Lãs, Mix, Toalhas,  
Temporizador de ar quente, Temporizador de ar  
frio, Roupa desportiva, Penas, Rápido 40 min.,  
Blusas/Camisas

**Opções**

Fase anti-rugas no final do programa (60 min.)

**Conforto / Segurança**

Filtro EasyClean para limpeza muito fácil do  
condensador  
Tecnologia ActiveAir  
Sistema AutoDry, secagem suave e precisa  
Condensador com filtro anti-cotão para o  
condensador  
Sistema de secagem por sensores Duo-Tronic  
Controlo eletrónico  
Display de LEDs para indicação do tempo  
restante e fim diferido até 24 h, estado do  
programa, funções opcionais  
Sensitive Drying System: aço galvanizado tambor  
de grande volume com superfície elíptica e pás  
assimétricas  
Indicador de limpeza de filtro  
Bloqueio de segurança contra utilização indevida

**Informação Técnica**

Embutível sob bancadas com 85 cm de altura

**Antecessor** WTH85200ES

**Medidas A x L x P (cm)** 84.2 x 59.8 x 59.9<sup>2)</sup>

**EAN** 4242005110032

Novo!

## Serie | 6



**WTG86260EE**  
8 Kg, óculo vidro, B

**Potência / Consumo\***

Capacidade de carga: 8 Kg  
Classe de Eficiência Energética: B  
Controlo eletrónico do grau de humidade através  
de sensores  
Consumo de energia anual: 561. 0 kWh  
Classe de eficiência de condensação: B  
Eficiência ponderada da condensação: 88 %  
Potência sonora: 65 dB(A) re 1pW

**Programas Especiais**

Acabamento para Lãs, Mix, Temporizador de ar  
quente, Temporizador de ar frio, Roupa  
desportiva, Penas, Rápido 40 min., Camisas 15

**Opções**

Fase anti-rugas no final do programa (120 min.)

**Conforto / Segurança**

Sistema AutoDry, secagem suave e precisa  
Tecnologia ActiveAir  
Sistema de secagem por sensores Duo-Tronic  
Display de LEDs para indicação do tempo  
restante e fim diferido até 24 h, estado do  
programa, funções opcionais  
Sensitive Drying System: de grande volume com  
superfície elíptica e pás assimétricas  
Condensador com filtro anti-cotão para o  
condensador  
Bloqueio de segurança contra utilização indevida

**Informação Técnica**

Embutível sob bancadas com 85 cm de altura  
Inclui Kit de ligação ao esgoto para secadores de  
condensação

**Antecessor** WTB86260EE

**Medidas A x L x P (cm)** 84.2 x 59.8 x 59.9<sup>2)</sup>

**EAN** 4242002942483

\* Valores apurados de acordo com a norma em vigor para máquinas de secar roupa, com base em 160 ciclos de secagem no programa de standard de algodão com carga completa e parcial. O consumo real depende do tipo de utilização do aparelho. Regulamento (UE) n° 392/2012 em complemento da Diretiva 2010/30/EU.

1) Profundidade não inclui espessura do óculo (ca. 3,5 cm) 2) Profundidade não inclui espessura do óculo (ca. 5,3 cm)

## Máquinas de lavar e secar roupa de integrar

## Serie | 6

**WKD28541EE****7/4 Kg, 1400 rpm, AquaStop, AutoDry****Potência / Consumo\***

Classe de Eficiência Energética: B

Consumo de eletricidade/água no programa lavar e secar da norma: 5.5 kWh/105 l

Capacidade de carga: 7 Kg na lavagem, 4 Kg na secagem

Capacidade de carga no Programa NonStop de lavar e secar: 4 Kg

Velocidade de centrifugação: 1400 - 600 rpm

Nível de ruído na lavagem/centrifugação/secagem em dB(A): 57/74

**Programas Especiais**

Lavar: Lavagem noturna, Mix, Roupa desportiva, Rápido 15 min.,

Lãs/Lavagem manual, Delicado/Seda, Antialergias

Secar: remoção de algodão

**Opções**

Botões: Início/Pausa, Menu e Seleção

**Conforto / Segurança**

Sistema AutoDry: seca a roupa suavemente até atingir o grau de secagem selecionado

Controlo eletrónico do grau de humidade através de sensores

AquaStop com garantia. Proteção contra fugas de água

Display digital para indicação do tempo residual até final do programa e fim diferido até 24 h tempo restante, diferimento de 24 h e tempo de secagem

Sistema automático de ajuste de carga

Reconhecimento de nível superior de espuma

Eletrónica de controlo de desequilíbrios

Bloqueio de segurança contra utilização indevida

**Informação Técnica**

Abertura da porta à esquerda

Base com altura/profundidade ajustável até: 16.5 cm/6,5 cm

Pés ajustáveis pela frente do aparelho

**Antecessor** WKD28540EE**Medidas A x L x P (cm)** 82 x 59.5 x 58.4<sup>1)</sup>**EAN** 4242002871417

## Serie | 4

**WKD24361EE****7/4 Kg, 1200 rpm****Potência / Consumo\***

Classe de Eficiência Energética: B

Consumo de eletricidade/água no programa lavar e secar da norma: 5.5 kWh/99 l

Capacidade de carga: 7 Kg na lavagem, 4 Kg na secagem

Capacidade de carga no Programa NonStop de lavar e secar: 4 Kg

Velocidade de centrifugação: 1200 - 600 rpm

Nível de ruído na lavagem/centrifugação/secagem em dB(A): 57/74

**Programas Especiais**

Lavar: Lãs/Lavagem manual, Delicado/Seda

Secar: remoção de algodão

**Opções**

Botões: Início/Pausa, Menu e Seleção

**Conforto / Segurança**

Proteção múltipla contra inundações. Proteção contra fugas de água

Display digital para indicação do tempo residual até final do programa e fim diferido até 19 h

Sistema automático de ajuste de carga

Reconhecimento de nível superior de espuma

Eletrónica de controlo de desequilíbrios

Bloqueio de segurança contra utilização indevida

**Informação Técnica**

Abertura da porta à esquerda

Base com altura/profundidade ajustável até: 16.5 cm/6,5 cm

**Medidas A x L x P (cm)** 82 x 59.5 x 58.4<sup>1)</sup>**EAN** 4242002870205

\* Consumos apurados de acordo com a Diretiva 96/60/CE.

1) Profundidade inclui espessura do óculo

## Máquinas de lavar roupa de integrar

## Serie | 6

**WIW28300ES**  
**EcoSilence Drive**  
**8 Kg, 1400 rpm**
**Potência / Consumo\***

Capacidade de carga: 8 Kg  
 Classe de Eficiência Energética: A+++·20%  
 Consumo de energia/água: 157 kWh/9900 litros por ano  
 Classe de Eficiência de centrifugação: B  
 Centrifugação máx.: 1400 rpm  
 Nível de ruído na lavagem/centrifugação em dB (A) re 1 pW: 41 / 67

**Programas Especiais**

Enxaguamento extra/Pôr goma, Escoar água/Centrifugação, Roupa Escura, Rápido/Mix, Sintéticos, Delicado/Seda, Lãs/Lavagem manual

**Opções**

VarioPerfect: opção entre lavagem económica ou lavagem rápida, sempre com a garantia de resultados perfeitos

**Conforto / Segurança**

ActiveWater™Plus: sistema de gestão de água  
 Motor EcoSilence com garantia de 10 anos  
 Proteção múltipla contra inundações e fugas de água  
 Função Recarga para adicionar roupa esquecida  
 Display LED para tempo residual, 24 h programação de hora de fim e recomendação de carga  
 Sistema contínuo de ajuste automático de carga  
 Reconhecimento de nível superior de espuma  
 Eletrónica de controlo de desequilíbrios

**Informação Técnica**

Abertura da porta do móvel, permutável  
 Base com altura/profundidade ajustável até: 15 cm/6,5 cm  
 Sistema Cardan: pés traseiros ajustáveis pela parte frontal do aparelho

**Medidas A x L x P (cm)** 81.8 x 59.6 x 57.4<sup>1)</sup>

**EAN** 4242002958668

**WIW24300ES**  
**EcoSilence Drive**  
**8 Kg, 1200 rpm**
**Potência / Consumo\***

Capacidade de carga: 8 Kg  
 Classe de Eficiência Energética: A+++·20%  
 Consumo de energia/água: 157 kWh/9900 litros por ano  
 Classe de Eficiência de centrifugação: B  
 Centrifugação máx.: 1200 rpm  
 Nível de ruído na lavagem/centrifugação em dB (A) re 1 pW: 41 / 66

**Programas Especiais**

Enxaguamento extra/Pôr goma, Escoar água/Centrifugação, Roupa Escura, Rápido/Mix, Sintéticos, Delicado/Seda, Lãs/Lavagem manual

**Opções**

VarioPerfect: opção entre lavagem económica ou lavagem rápida, sempre com a garantia de resultados perfeitos

**Conforto / Segurança**

ActiveWater™Plus: sistema de gestão de água  
 Motor EcoSilence com garantia de 10 anos  
 Proteção múltipla contra inundações e fugas de água  
 Função Recarga para adicionar roupa esquecida  
 Display LED para tempo residual, 24 h programação de hora de fim e recomendação de carga  
 Sistema contínuo de ajuste automático de carga  
 Reconhecimento de nível superior de espuma  
 Eletrónica de controlo de desequilíbrios

**Informação Técnica**

Abertura da porta do móvel, permutável  
 Base com altura/profundidade ajustável até: 15 cm/6,5 cm  
 Sistema Cardan: pés traseiros ajustáveis pela parte frontal do aparelho

**Antecessor** WIS24467EE

**Medidas A x L x P (cm)** 81.8 x 59.6 x 57.4<sup>1)</sup>

**EAN** 4242002958675

## Serie | 2

**WIA20001ES**  
**7 Kg, 1000 rpm**
**Potência / Consumo\***

Capacidade de carga: 7 Kg  
 Classe de Eficiência Energética: A++  
 Consumo de energia/água: 193 kWh/10340 litros por ano  
 Classe de Eficiência de centrifugação: C  
 Centrifugação máx.: 1000 rpm  
 Nível de ruído na lavagem/centrifugação em dB (A) re 1 pW: 56 / 70

**Programas Especiais**

Excluir Centrifugação, Delicados, Lãs

**Conforto / Segurança**

ActiveWater: sistema de gestão de água  
 Proteção múltipla contra inundações e fugas de água  
 Sistema automático de ajuste de carga  
 Reconhecimento de nível superior de espuma  
 Eletrónica de controlo de desequilíbrios

**Informação Técnica**

Abertura da porta do móvel, permutável  
 Base com altura/profundidade ajustável até: 16.5 cm / 6,5 cm

**Antecessor** WIA20001EE

**Medidas A x L x P (cm)** 82 x 59.5 x 58.4<sup>1)</sup>

**EAN** 4242005032402

\* Valores apurados de acordo com a norma em vigor para máquinas de lavar roupa, com base em 220 ciclos de lavagem a 60°C e 40°C no programa algodão e com meia carga e carga completa. O consumo real de água e de energia depende do tipo de utilização do aparelho. Regulamento EU 1061/2010 em complemento da Diretiva 2010/30/EU.

1) Profundidade inclui espessura do óculo

## Acessórios para máquinas de lavar e máquinas de secar roupa

Referência	Válido para os modelos	EAN 424200	
<b>WMZ20331</b>	Chapa de isolamento para montagem sob bancada compatível com WUQ...ES	2734682	
			
<b>WMZ20600</b>	Cesto de lã para WTG87238EE, WTG87228EE, WTH85200ES, WTG86260EE, WTG87239ES, WTR85V90ES, WTG8523IES, WTG87239EE	2816814	
			

Referência	Válido para os modelos	EAN 424200	
<b>WTZ11400</b>	Kit de montagem em coluna, branco, com mesa extraível, para secadores com tampo não amovível (painel alto)	2668123	
			
<b>WTZ20410</b>	Kit de montagem em coluna, branco, sem mesa extraível para secadores com tampo não amovível (painel alto)	2761787	
			
<b>WTZ27400</b>	Kit de montagem em coluna, branco, com mesa extraível, para secadora WTW87640ES	5036141	
			
<b>WTZ27410</b>	Kit de montagem em coluna, branco, sem mesa extraível, para secadora WTW87640ES	2964201	
			
<b>WTZ2742X   NOVO</b>	Kit de montagem em coluna, silver inox, com mesa extraível, para Secador WTG8729XEE	5097012	
			







# Máquinas de lavar loiça





Máquinas de lavar loiça | Design

# Bosch é **número 1** em máquinas de lavar loiça.

## A qualidade nasce da experiência.

Nenhum eletrodoméstico sai de uma fábrica Bosch até que os mais elevados padrões de qualidade, desempenho e sustentabilidade sejam atingidos.

Esta é a premissa estabelecida por Robert Bosch em 1886 e que mantemos até aos nossos dias.

As máquinas de lavar loiça ActiveWater™ são sujeitas a 200 testes de controlo de qualidade antes de verem a luz do dia.

A maioria dos consumidores, prefere resultados perfeitos com eletrodomésticos robustos, duráveis e económicos.

As máquinas de lavar loiça Bosch, são sinónimo de maior qualidade de vida - a prova disso, é o reconhecimento do mercado mundial que nos elegeram marca nº 1.

**Bosch é bom.**



## Máquinas de lavar loiça | Apresentação

# Lavar a loiça na máquina é a solução mais económica.

Muitas pessoas prescindem da máquina de lavar loiça porque acreditam que lavar a loiça na máquina é muito mais dispendioso e menos higiénico do que lavar à mão. A máquina de lavar loiça quase que é vista como um eletrodoméstico de luxo e frequentemente fica para último lugar ou até é excluída quando se trata de equipar a cozinha.

Como muitos outros, este mito também não assenta numa base científica. Vários estudos realizados por institutos, universidades e associações ambientalistas comprovam exatamente o contrário e recomendam a utilização da máquina de lavar loiça. Os benefícios são significativos. Por exemplo, poupança de **tempo**, lavagem e secagem mais **higiénica**, cozinha mais **arrumada** e sobretudo consumos e **custos** significativamente **mais baixos**. O **custo do aparelho é recuperado ao fim de muito pouco tempo** e a partir daí toda a economia representa poupança para si.



### Um mito enraizado

“...tenho pouca loiça não justifica o investimento.”

- Numa máquina Bosch, os **consumos de água e energia são ajustados** a cada tipo e volume de carga.

- Todos os modelos Bosch encontram-se equipados com um **sensor de carga** que identifica a quantidade de loiça que se encontra na máquina e ainda um sensor de leitura da turvação da água, o **AquaSensor**, que determina a cada momento o grau de sujidade da loiça.

- No programa Eco, uma máquina de loiça Bosch, **consome apenas 6,7 a 9,5 litros de água** para uma carga de loiça completa, consoante o modelo. Em contraste, a média dos consumidores gasta **103 litros\*** para lavar a mesma quantidade de loiça à mão.





### Ganhe muito mais tempo livre e qualidade de vida...

Lavar a loiça à mão é trabalhoso e ocupa muito tempo. Lavar a loiça numa máquina Bosch representa **210 horas de tempo livre por ano**. Imagine tudo o que poderia fazer com este tempo extra.

### ... e arrumação, mantendo a sua cozinha impecável.

Não interessa quanta loiça utiliza - as máquinas Bosch são **extremamente espaçosas**. O design dos cestos oferece **muita flexibilidade** para o acondicionamento prático e seguro de panelas, pratos, copos, talheres e muito mais.

Assim, **acabe com a loiça suja empilhada no lava-loiça**.

## Muito mais higiénico.

As esponjas velhas usadas, no contacto com a loiça, representam focos perigosos de bactérias e germes.

Na máquina de loiça, não existe este problema. O resultado de lavagem e secagem é muito mais higiénico devido à **utilização de temperaturas elevadas**, que não são possíveis na lavagem manual. Além disso, nas máquinas Bosch pode ativar a opção **HigienePlus** que assegura higiene máxima e elimina **99,9% de germes**.



## Uma máquina de lavar loiça poupa muita água



Gostaria de saber quantos litros de água é que se **gasta em média ao lavar à mão** a quantidade de loiça correspondente a uma carga completa de uma máquina de lavar loiça? A resposta é surpreendente – segundo um estudo efetuado por uma empresa de estudos de mercado\*, na Europa utilizam-se **em média cerca de 103 litros\* de água!** Isto significa que na lavagem manual da loiça se **desperdiça 93 litros de água**. Ao lavar a loiça à mão, gasta 2,6 kWh de energia por carga. Uma máquina de lavar loiça <sup>(1)</sup> apenas consome 1,3 kWh\* por ciclo, o que corresponde a uma poupança de 1,3 kWh.

## energia,

Ao optar por uma máquina de lavar loiça, não está somente a diminuir as suas despesas domésticas mas também está a contribuir para a preservação do meio ambiente. Isto para não falar nos outros benefícios como, por exemplo: maior higiene, poupança de tempo e cozinha mais arrumada e organizada.

\*Os valores de consumo na lavagem manual podem variar em função do método utilizado. Por ex. em Portugal o método mais utilizado é o de lavar sob água quente corrente (170 litros / 4,7 kWh). Já os consumidores do Norte de Europa lavam os recipientes no lava loiça previamente enchido com água quente (ca. 46 litros e 1,3 kWh). Os 103 litros e 2,5 kWh são a média dos vários métodos de acordo com o estudo abaixo referido.  
Fontes: Lavagem manual: Valores médios de consumo de baseados em "Study 'A European Comparison of Cleaning Dishes by Hand" realizado pela Universidade de Bona, Alemanha. Lavagem automática: Valores de consumo do modelo SMS25AW05E no programa 1 hora 65°C (10 litros/1,3 kWh, 60 minutos). Tarifas de água e energia: Custos de água - ERSAR Factos e Números 2016 (<http://www.ersar.pt/pt/site-setor/site-factos-e-numeros>); Custos de Eletricidade - Eurostat 2016 ([http://ec.europa.eu/eurostat/statistics-explained/index.php/Electricity\\_price\\_statistics](http://ec.europa.eu/eurostat/statistics-explained/index.php/Electricity_price_statistics)). Base de cálculo: 280 cargas por ano (de acordo com a etiqueta energética).



## e tempo também.

15 minutos é o tempo que necessita para carregar e descarregar a loiça da sua máquina. Ao lavar à mão, irá precisar de 60 minutos para a mesma quantidade de loiça. A poupança são **45 minutos por carga** – o que representa, por ano, **210 horas de tempo livre extra**. Imagine tudo o que poderá fazer com esse tempo livre!  
Mais tempo para a sua família e amigos.

## Poupe ano após ano: a conta é simples.

Quando deixar de lavar a loiça à mão, pode contar com **poupança** a dois níveis: **água e energia**. Garantidamente, isso significa poupança ou seja menos custos para si. Convidamo-lo a fazer uma conta simples para um modelo de entrada.

Se utilizar o Programa Eco ou se a sua máquina for uma Bosch Série 6 ou superior, a poupança será **maior ainda!**



(1) Baseado numa máquina de loiça Bosch modelo SMS25AW01E com consumo de água de 10 litros e 1,3 kWh por ciclo, no prog. 1h65°. Os valores variam consoante os modelos e os programas.

## Máquinas de lavar loiça | Soluções de instalação

# Soluções Bosch à medida.

### Instalação livre

#### 60 cm de largura



Podem ser instaladas em qualquer lugar. Podem ficar **independentes ou instaladas sob bancadas** de cozinha graças ao tampo amovível. A altura de 82 cm pode ser ajustada através dos pés reguláveis para acompanhar a altura dos móveis.

#### 45 cm de largura



Podem ser instaladas em qualquer lugar. Podem ficar **independentes ou instaladas sob bancadas** de cozinha graças ao tampo amovível. A altura de 82 cm pode ser ajustada através dos pés reguláveis para acompanhar a altura dos móveis.

#### Compacta, 45 cm de altura



Com 45 cm de altura e 60 cm de largura é a solução ideal para **espaços muito pequenos** como por exemplo, kitchenettes. Pode ser colocada em qualquer sítio da cozinha, logo que exista uma tomada elétrica e ligação à água.

### Encastrar / Integrar

#### Compacta, 60 cm de altura



Com 60 cm de altura e 60 cm de largura é a solução ideal para **espaços muito pequenos** como por exemplo, kitchenettes. Equipada com porta de aço combina e valoriza a estética da cozinha.

#### 45 ou 60 cm de largura

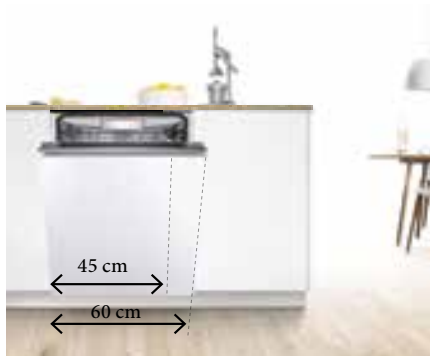

Ficam totalmente integradas e invisíveis na cozinha. Desenhadas para montagem de uma porta igual à dos restantes móveis. Disponível com 45 cm ou 60 cm de largura.

#### 60 cm de largura



Apenas o painel de comandos fica à vista. Desenhada para ser equipada com uma **frente igual à dos móveis**. Para facilitar a montagem permite regular a altura pela parte da frente.



## Máquinas de lavar loiça | Tecnologia

### Green Technology inside

Baixo consumo de energia e brilho perfeito graças à secagem extremamente eficaz através do sistema com **minerais Zeólito**.

### Sistema inteligente de gestão de água

O novo e único sistema de lavagem que, ao maximizar o poder de limpeza de cada gota de água, consome o mínimo necessário: **ActiveWater**.

### Menos água

A utilização inteligente dos recursos permitiu-nos chegar, nos modelos ActiveWater Eco, a um consumo mínimo de água por lavagem: apenas 6,5 litros no programa Eco 50 °C e os resultados de limpeza são sempre ótimos.

### Motor EcoSilence Drive

Eficaz, eficiente e duradouro. A sua maior potência aumenta a circulação de água no interior da máquina. Ao prescindir das tradicionais escovas, é diminuído o desgaste, prolongando a vida útil do motor.

### 10 anos de garantia\*

Graças à elevada qualidade dos materiais que utilizamos, oferecemos 10 anos de garantia contra ferrugem no interior em todas as nossas máquinas de lavar loiça.

### ActiveWater

Os pratos estão constantemente em contato com a água para garantir resultados de lavagem perfeitos, graças ao chuveiro superior e ao filtro de limpeza automática, que filtra mais água em menos tempo.

### AquaStop

Com este sistema antifugas conseguimos detetar qualquer tipo de fuga de água. O mecanismo duplo garante um desempenho perfeito. Oferecemos ainda com este sistema uma garantia única e para toda a vida útil do aparelho, contra fugas de água e danos provocados por inundações.

### GlassProtect

As nossas máquinas de lavar loiça protegem a sua loiça e copos de uma eventual corrosão, tudo graças aos diferentes sistemas que ajustam a pressão e a dureza da água e minimizam a diferença entre a temperatura da água interior e a da água que entra. Assim é possível manter o brilho e transparência do seus copos, desde o primeiro dia.



#### **HygienePlus: limpeza antibacteriana no premir de um botão**

A opção HygienePlus é uma opção especial que pode ser ativada em muitos programas, garantindo a máxima higiene graças à lavagem antibacteriana. Este efeito é conseguido pelo aumento da temperatura até 70 °C durante o ciclo de enxaguamento e por um período de tempo alargado.

#### **VarioSpeed Plus: lave a loiça até três vezes mais rápido**

Utilize a opção VarioSpeed Plus para lavar e secar na perfeição, em tempo reduzido. A duração dos programas é reduzida até 66%.

Com a opção **PowerZone**, panelas e frigideiras extremamente sujas são lavadas na perfeição. Ao mesmo tempo, pode lavar a loiça delicada no cesto superior.

O programa **TurboSpeed 20 min** é ideal para pratos e copos utilizados recentemente. É super rápido – o programa dura apenas 20 minutos.

#### **Home Connect**

Graças à mais recente tecnologia, agora é possível controlar a sua máquina a partir de qualquer lugar usando o seu smartphone. De uma forma simples e cómoda a App guia-o para a escolha do programa perfeito de acordo com a quantidade de loiça e o grau de sujidade. Através do controlo remoto e monitorizado: pode; ligar a máquina de lavar loiça, alterar configurações ou simplesmente acompanhar as diferentes etapas do processo de lavagem.

#### **Função ExtraSecagem**

Com esta função é aplicada uma etapa de secagem mais intensa para resultados perfeitos de secagem nos materiais mais complicados, tais como o plástico.

#### **Zeólitos**

Estes minerais naturais são responsáveis pela absorção da humidade e pela libertação de calor que é utilizado para secar a loiça. Resultado: o consumo de energia é reduzido, atingindo uma eficiência até A+++ -10%, garantindo resultados perfeitos.

#### **Programa de limpeza da cuba**

Desenvolvido para a perfeita manutenção da máquina de lavar loiça. Não usa sal ou abrillantador: só precisa do seu habitual detergente. É aconselhável utilizar este programa uma vez a cada 30 ciclos, pois garante que os canais de entrada de água e a cuba sejam perfeitamente limpos.

#### **TimeLight**

Alguns modelos totalmente integráveis encontram-se equipados com TimeLight. Trata-se de uma projeção de luz clara no chão, visível a partir de qualquer lugar, permite-lhe saber se a sua máquina está em funcionamento. Informa ainda do tempo restante e a fase em que o programa se encontra.

#### **InfoLight**

Grande parte dos modelos totalmente integráveis da Bosch encontram-se equipados com InfoLight. Trata-se de um ponto de luz que indica o funcionamento. É projetado para o chão e é visível em qualquer superfície. Muito útil para máquinas de lavar loiça totalmente integradas.

#### **Programa 1 hora 65 °C**

Este programa está disponível em muitos modelos da Serie 6, Serie 4 e Serie 2. Com este novo programa irá obter os melhores resultados de lavagem e secagem: em apenas 1 hora. Lava e seca a sua loiça deixando-a como nova.

## Máquinas de lavar loiça | Características e equipamento

### Display TFT com TouchControl na Serie 8

No display TFT poderá ver textos e imagem em alta definição e contraste. Assim, irá obter informação detalhada sobre tempo restante, status do programa ou configurações selecionadas. Tem ainda teclas TouchControl para seleção de funções e programas.



### Novas displays nas Series 6 e 4

Em ambas as séries, incorporámos um novo display de design moderno de linhas uniformes. Agora é mais fácil saber os detalhes do estado do ciclo, das opções e do programa selecionado, ou ainda quando deve recarregar abrillantador e sal. As máquinas de lavar loiça da Serie 6 têm teclas TouchControl diretamente no display.



### Suportes rebatíveis

Tanto no cesto inferior como superior, as nossas máquinas de lavar loiça dispõem de suportes rebatíveis, que permitem uma maior flexibilidade na hora de arrumar a sua loiça.



### Assistente de dosagem

Durante a lavagem, a tampa deslizante abre-se e a pastilha de detergente cai na bandeja de dosagem localizada no cesto superior. Desta forma, a pastilha recebe uma imersão constante graças ao braço e à sua saída de água dupla, tanto no superior como inferior, garantindo sua perfeita dissolução.



### 3º nível de carga - gaveta VarioPro

Terceiro nível de carga super flexível. As laterais são rebatíveis de forma independente e a parte central tem suportes móveis adaptando-se a vários tipos de utensílios. Tudo com um simples movimento.

O sistema de cesto **VarioFlexPlus** oferece uma arrumação da loiça segura e especialmente flexível.



### Sistema RackMatic de 3 níveis

Permite ajustar a altura do cesto superior com a máxima segurança em 3 níveis, até 5 cm, mesmo quando o cesto está totalmente carregado. Regula a altura de forma uniforme e independente, em cada um dos lados.

## Máquinas de lavar loiça de instalação livre, 60 cm de largura

## Serie | 8

**SMS88TI36E**  
**Home Connect, Secagem Zeolítica**  
**Gaveta Vario Pro, A+++ -10%, inox**
**Potência / Consumo\***

Capacidade para 13 serviços padrão  
 Classe de Eficiência Energética: A+++ -10%:  
 Consumo de energia/água no Programa Eco 50:  
 211 kWh / 2100 l por ano  
 Consumo de energia/água no Programa Eco 50:  
 0.73 kWh / 7,5 l  
 Classe de eficiência de secagem: A  
 Nível de ruído (prog. noturno): 40 dB(A) re 1 pW

**Programas / Funções**

8 Programas: Intensivo 70 °C, Auto 45-65 °C,  
 Eco 50 °C, Noturno 50 °C, Rápido 60 °C,  
 Vidro 40 °C, Rápido 45 °C, Pré-lavagem  
 5 Funções Especiais: Início Remoto, PowerZone,  
 VarioSpeedPlus, HigienePlus, ExtraSecagem  
 Programa para limpeza da cuba, com luz lembrete

**Tecnologia e Sensores**

Sistema hidráulico ActiveWater  
 Secagem Zeolítica  
 Assistente de dosagem  
 AquaSensor, Sensor de carga  
 Identificação automática do tipo de detergente  
 Regeneração eletrônica  
 Sistema de filtragem com autolimpeza tripartido  
 Cortina de luz branca  
 Comando TouchControl de acesso superior  
 Display TFT com textos  
 Indicação da hora real  
 Programação diferida até 24 horas  
 Indicação de falta de "sal" e "abrilhantador"

**Sistema de Cestos**

VarioFlex PRO  
 3º nível de carga com gaveta Vario PRO  
 Cesto superior regulável em altura com Rackmatic

**Segurança**

AquaStop com garantia vitalícia  
 Bloqueio na porta

**Antecessor** SMS88TI26E**Medidas A x L x P (cm)** 84.5 x 60 x 60**EAN** 4242002957623

## Serie | 6

**SMS68TI03E**  
**Secagem Zeolítica**  
**Gaveta Vario Pro, A+++ , inox**
**Potência / Consumo\***

Capacidade para 14 serviços padrão  
 Classe de Eficiência Energética: A+++  
 Consumo de energia/água no Programa Eco 50:  
 237 kWh / 2660 l por ano  
 Consumo de energia/água no Programa Eco 50:  
 0.83 kWh / 9,5 l  
 Classe de eficiência de secagem: A  
 Nível de ruído (prog. noturno): 42 dB(A) re 1 pW

**Programas / Funções**

8 Programas: Intensivo 70 °C, Auto 45-65 °C,  
 Eco 50 °C, Noturno 50 °C, Copos 40 °C,  
 Curto 1h 65 °C, Rápido 45 °C, Pré-lavagem  
 4 Funções Especiais: PowerZone, VarioSpeed  
 Plus, HigienePlus, ExtraSecagem  
 Programa para limpeza da cuba, com luz lembrete

**Tecnologia e Sensores**

Sistema hidráulico ActiveWater  
 Secagem Zeolítica  
 Assistente de dosagem  
 AquaSensor, Sensor de carga  
 Identificação automática do tipo de detergente  
 Assistente de Secagem  
 Regeneração eletrônica  
 Sistema de filtragem com autolimpeza tripartido  
 Indicador de tempo residual  
 Programação diferida até 24 horas  
 Indicação de falta de "sal" e "abrilhantador"

**Sistema de Cestos**

VarioFlex PRO  
 3º nível de carga com gaveta Vario PRO  
 Cesto superior regulável em altura com Rackmatic

**Segurança**

AquaStop com garantia vitalícia contra danos  
 provocados por eventuais fugas de água  
 Bloqueio do painel de comandos  
 Sistema GlassProtect

**Medidas A x L x P (cm)**

84.5 x 60 x 60

**EAN** 4242002995434
**SMS68NI09E**  
**Gaveta Vario, A++, 6,5 litros**  
**Inox**
**Potência / Consumo\***

Capacidade para 13 serviços padrão  
 Classe de Eficiência Energética: A++  
 Consumo de energia/água no Programa Eco 50:  
 262 kWh / 1820 por ano  
 Consumo de energia/água no Programa Eco 50:  
 0.94 kWh / 6,7 l  
 Classe de eficiência de secagem: A  
 Nível de ruído (prog. noturno): 43 dB(A) re 1 pW

**Programas / Funções**

8 Programas: Intensivo 70 °C, Auto 45-65 °C,  
 Eco 50 °C, Noturno 50 °C, Copos 40 °C,  
 Curto 1h 65 °C, Rápido 45 °C, Pré-lavagem  
 4 Funções Especiais: PowerZone, VarioSpeed  
 Plus, HigienePlus, ExtraSecagem  
 Programa para limpeza da cuba, com luz lembrete

**Tecnologia e Sensores**

Sistema hidráulico ActiveWater  
 Assistente de dosagem  
 AquaSensor, Sensor de carga  
 Identificação automática do tipo de detergente  
 Regeneração eletrônica  
 Sistema de filtragem com autolimpeza tripartido  
 Indicador de tempo residual  
 Programação diferida até 24 horas  
 Indicação de falta de "sal" e "abrilhantador"

**Sistema de Cestos**

VarioFlex com suportes rebatíveis identificados a  
 azul  
 3º nível de carga com gaveta Vario  
 Cesto superior regulável em altura com Rackmatic

**Segurança**

AquaStop com garantia vitalícia contra danos  
 provocados por eventuais fugas de água  
 Bloqueio do painel de comandos  
 Sistema GlassProtect

**Antecessor** SMS68MI09E**Medidas A x L x P (cm)**

84.5 x 60 x 60

**EAN** 4242005167227

Novo!

## Serie | 4

**SMS46NW01E**  
**Gaveta Vario, A++, 6,7 litros**
**Potência / Consumo\***

Capacidade para 13 serviços padrão  
 Classe de Eficiência Energética: A++  
 Consumo de energia/água no Programa Eco 50:  
 262 kWh / 1820 lano  
 Consumo de energia/água no Programa Eco 50:  
 0.94 kWh / 6.7 l  
 Classe de eficiência de secagem: A  
 Nível de ruído: 46 dB (re 1 pW)

**Programas / Funções**

6 Programas: Intensivo 70 °C, Auto 45-65 °C,  
 Eco 50 °C, Copos 40 °C, TurboSpeed 20 min.  
 60 °C, Curto 1h 65 °C  
 2 Funções Especiais: VarioSpeedPlus,  
 ExtraSecagem  
 Programa para limpeza da cuba, com luz lembrete

**Tecnologia e Sensores**

Sistema hidráulico ActiveWater  
 Assistente de dosagem  
 AquaSensor, Sensor de carga  
 Identificação automática do tipo de detergente  
 Regeneração eletrônica  
 Sistema de filtragem com autolimpeza tripartido  
 Indicador de tempo residual  
 Programação diferida até 24 horas  
 Indicação eletrônica de falta de "sal" e  
 "abrilhantador"

**Sistema de Cestos**

VarioFlex  
 3º nível de carga com gaveta Vario  
 Cesto superior regulável em altura com Rackmatic

**Segurança**

AquaStop com garantia vitalícia contra danos  
 provocados por eventuais fugas de água  
 Bloqueio do painel de comandos  
 Sistema GlassProtec

**Antecessor** SMS46MW01E

**Medidas A x L x P (cm)**

84,5 x 60 x 60

**EAN** 4242002962795

Novo!

**SMS46FI01E**  
**Gaveta Vario, A+++**  
**Inox**
**Potência / Consumo\***

Capacidade para 13 serviços padrão  
 Classe de Eficiência Energética: A+++  
 Consumo de energia/água no Programa Eco 50:  
 234 kWh / 2660 l por ano  
 Consumo de energia/água no Programa Eco 50:  
 0.83 kWh / 9,5 l  
 Classe de eficiência de secagem: A  
 Nível de ruído (prog. noturno): 43 dB(A) re 1 pW

**Programas / Funções**

6 Programas: Intensivo 70 °C, Auto 45-65 °C,  
 Eco 50 °C, Noturno 50 °C, Copos 40 °C,  
 Curto 1h 65 °C  
 3 Funções Especiais: VarioSpeedPlus,  
 HigienePlus, ExtraSecagem  
 Programa para limpeza da cuba, com luz lembrete

**Tecnologia e Sensores**

Sistema hidráulico ActiveWater  
 Assistente de dosagem  
 AquaSensor, Sensor de carga  
 Identificação automática do tipo de detergente  
 Assistente de Secagem  
 Regeneração eletrônica  
 Sistema de filtragem com autolimpeza tripartido  
 Indicador de tempo residual  
 Programação diferida até 24 horas  
 Indicação de falta de "sal" e "abrilhantador"

**Sistema de Cestos**

Vario  
 3º nível de carga com gaveta Vario  
 Cesto superior regulável em altura com Rackmatic

**Segurança**

AquaStop com garantia vitalícia  
 Bloqueio do painel de comandos  
 Sistema GlassProtec

**Antecessor** SMS46II09E

**Medidas A x L x P (cm)**

84,5 x 60 x 60

**EAN** 4242005084579

**SMS46CW01E**  
**A+++**
**Potência / Consumo\***

Capacidade para 13 serviços padrão  
 Classe de Eficiência Energética: A+++  
 Consumo de energia/água no Programa Eco 50:  
 234 kWh / 2660 l por ano  
 Consumo de energia/água no Programa Eco 50:  
 0.82 kWh / 9,5 l  
 Classe de eficiência de secagem: A  
 Nível de ruído (prog. noturno): 43 dB(A) re 1 pW

**Programas / Funções**

6 Programas: Intensivo 70 °C, Auto 45-65 °C,  
 Eco 50 °C, Noturno 50 °C, Copos 40 °C,  
 Curto 1h 65 °C  
 3 Funções Especiais: VarioSpeedPlus,  
 HigienePlus, ExtraSecagem  
 Programa para limpeza da cuba, com luz lembrete

**Tecnologia e Sensores**

Sistema hidráulico ActiveWater  
 Assistente de dosagem  
 AquaSensor, Sensor de carga  
 Identificação automática do tipo de detergente  
 Assistente de Secagem  
 Regeneração eletrônica  
 Sistema de filtragem com autolimpeza tripartido  
 Indicador de tempo residual  
 Programação diferida até 24 horas  
 Indicação de falta de "sal" e "abrilhantador"

**Sistema de Cestos**

Vario  
 Cesto superior regulável em altura

**Segurança**

AquaStop com garantia vitalícia contra danos  
 provocados por eventuais fugas de água  
 Bloqueio do painel de comandos  
 Sistema GlassProtec

**Medidas A x L x P (cm)**

84,5 x 60 x 60

**EAN** 4242002960005

\* Valores apurados de acordo com a norma em vigor para máquinas de lavar loiça: com base em 280 ciclos normais de lavagem no programa Eco 50 °C, tendo como pressuposto a entrada de água fria. O consumo de energia real depende das condições de utilização do aparelho. Norma EN 60704-2-13.

## Máquinas de lavar loiça de instalação livre, 60 cm de largura

## Serie | 4

**SMS46LI04E**

**Gaveta Vario, A++, 7,5 litros  
Inox**

**Potência / Consumo\***

Capacidade para 13 serviços padrão  
Classe de Eficiência Energética: A++  
Consumo de energia/água no Programa Eco 50:  
262 kWh / 2100 l por ano  
Consumo de energia/água no Programa Eco 50:  
0.94 kWh / 7.5 l  
Classe de eficiência de secagem: A  
Nível de ruído: 46 dB (re 1 pW)

**Programas / Funções**

6 Programas: Intensivo 70 °C, Auto 45-65 °C,  
Eco 50 °C, Copos 40 °C, Curto 1h 65 °C,  
Pré-lavagem  
3 Funções Especiais: VarioSpeedPlus,  
HigienePlus, ExtraSecagem  
Programa para limpeza da cuba, com luz lembrete

**Tecnologia e Sensores**

Sistema hidráulico ActiveWater  
Assistente de dosagem  
AquaSensor, Sensor de carga  
Identificação automática do tipo de detergente  
Regeneração eletrônica  
Sistema de filtragem com autolimpeza tripartido  
Indicador de tempo residual  
Programação diferida até 24 horas  
Indicação eletrônica de falta de "sal" e  
"abrilhantador"

**Sistema de Cestos**

VarioFlex  
3º nível de carga com gaveta Vario  
Cesto superior regulável em altura com Rackmatic

**Segurança**

AquaStop com garantia vitalícia contra danos  
provocados por eventuais fugas de água  
Bloqueio do painel de comandos  
Sistema GlassProtec

**Antecessor** SMS46KI04E

**Medidas A x L x P (cm)**  
84,5 x 60 x 60

**EAN** 4242005147373

Novo!

**SMS46LW00E**

**Gaveta Vario, A++, 7,5 litros**

**Potência / Consumo\***

Capacidade para 13 serviços padrão  
Classe de Eficiência Energética: A++  
Consumo de energia/água no Programa Eco 50:  
262 kWh / 2100 l por ano  
Consumo de energia/água no Programa Eco 50:  
0.94 kWh / 7.5 l  
Classe de eficiência de secagem: A  
Nível de ruído: 46 dB (re 1 pW)

**Programas / Funções**

6 Programme: Intensivo 70 °C, Auto 45-65 °C,  
Eco 50 °C, Copos 40 °C, Curto 1h 65 °C,  
TurboSpeed 20 min. 60 °C  
2 Funções Especiais: VarioSpeedPlus,  
ExtraSecagem  
Programa para limpeza da cuba, com luz lembrete

**Tecnologia e Sensores**

Sistema hidráulico ActiveWater  
Assistente de dosagem  
AquaSensor, Sensor de carga  
Identificação automática do tipo de detergente  
Regeneração eletrônica  
Sistema de filtragem com autolimpeza tripartido  
Indicador de tempo residual  
Programação diferida até 24 horas  
Indicação de falta de "sal" e "abrilhantador"

**Sistema de Cestos**

VarioFlex  
3º nível de carga com gaveta Vario  
Cesto superior regulável em altura com Rackmatic

**Segurança**

AquaStop com garantia vitalícia contra danos  
provocados por eventuais fugas de água  
Bloqueio do painel de comandos  
Sistema GlassProtec

**Antecessor** SMS46KW00E

**Medidas A x L x P (cm)**  
84,5 x 60 x 60

**EAN** 4242005147380

Novo!

**SMS46GI01E**

**A++  
Inox**

**Potência / Consumo\***

Capacidade para 12 serviços padrão  
Classe de Eficiência Energética: A++  
Consumo de energia/água no Programa Eco 50:  
258 kWh / 2660 l por ano  
Consumo de energia/água no Programa Eco 50:  
0.9 kWh / 9.5 l  
Classe de eficiência de secagem: A  
Nível de ruído: 46 dB (re 1 pW)

**Programas / Funções**

6 Programas: Intensivo 70 °C, Auto 45-65 °C,  
Eco 50 °C, Copos 40 °C, Curto 1h 65 °C,  
Pré-lavagem  
3 Funções Especiais: VarioSpeedPlus,  
HigienePlus, ExtraSecagem  
Programa para limpeza da cuba, com luz lembrete

**Tecnologia e Sensores**

Sistema hidráulico ActiveWater  
Assistente de dosagem  
AquaSensor, Sensor de carga  
Identificação automática do tipo de detergente  
Regeneração eletrônica  
Sistema de filtragem com autolimpeza tripartido  
Indicador de tempo residual  
Programação diferida até 24 horas  
Indicação eletrônica de falta de "sal" e  
"abrilhantador"

**Sistema de Cestos**

VarioFlex  
Cesto superior regulável em altura com Rackmatic

**Segurança**

AquaStop com garantia vitalícia contra danos  
provocados por eventuais fugas de água  
Bloqueio do painel de comandos  
Sistema GlassProtec

**Antecessor** SMS53L18EU

**Medidas A x L x P (cm)** 84,5 x 60 x 60

**EAN** 4242002975528

\* Valores apurados de acordo com a norma em vigor para máquinas de lavar loiça: com base em 280 ciclos normais de lavagem no programa Eco 50 °C, tendo como pressuposto a entrada de água fria. O consumo de energia real depende das condições de utilização do aparelho. Norma EN 60704-2-13.



## SMS46GW01E

A++

### Potência / Consumo\*

Capacidade para 12 serviços padrão

Classe de Eficiência Energética: A++

Consumo de energia/água no Programa Eco 50:  
258 kWh / 2660 l por ano

Consumo de energia/água no Programa Eco 50:  
0.9 kWh / 9.5 l

Classe de eficiência de secagem: A

Nível de ruído: 46 dB (re 1 pW)

### Programas / Funções

6 Programas: Intensivo 70 °C, AUTO 45-65 °C,  
Eco 50 °C, Copos 40 °C, Curto 1h 65 °C,  
Pré-lavagem

3 Funções Especiais: VarioSpeedPlus,  
HigienePlus, ExtraSecagem

Programa para limpeza da cuba, com luz lembrete

### Tecnologia e Sensores

Sistema hidráulico ActiveWater

Assistente de dosagem

AquaSensor, Sensor de carga

Identificação automática do tipo de detergente

Regeneração eletrônica

Sistema de filtragem com autolimpeza tripartido

Indicador de tempo residual

Programação diferida até 24 horas

Indicação eletrônica de falta de "sal" e  
"abrilhantador"

### Sistema de Cestos

VarioFlex

Cesto superior regulável em altura com Rackmatic

Cesto Vario adicional para talheres incluído

### Segurança

AquaStop com garantia vitalícia contra danos  
provocados por eventuais fugas de água

Bloqueio do painel de comandos

Sistema GlassProtec

**Antecessor** SMS53L12EU

**Medidas A x L x P (cm)** 84.5 x 60 x 60

**EAN** 4242002995090

\* Valores apurados de acordo com a norma em vigor para máquinas de lavar loiça: com base em 280 ciclos normais de lavagem no programa Eco 50 °C, tendo como pressuposto a entrada de água fria. O consumo de energia real depende das condições de utilização do aparelho. Norma EN 60704-2-13.

## Máquinas de lavar loiça de instalação livre, 60 cm de largura

## Serie | 2

**SMS25AI02E****A++****Inox****Potência / Consumo\***

Capacidade para 12 serviços padrão

Classe de Eficiência Energética: A++

Consumo de energia/água no Programa Eco 50:  
258 kWh / 2660 l por anoConsumo de energia/água no Programa Eco 50:  
0,9 kWh / 9,5 l

Classe de eficiência de secagem: A

Nível de ruído: 46 dB (re 1 pW)

**Programas / Funções**

5 programas: Intensivo 70 °C, Auto 45-65 °C, Eco 50 °C, Curto 1h 65 °C, Copos 40 °C

2 Funções Especiais: VarioSpeedPlus, ExtraSeco

**Tecnologia e Sensores**

Sistema hidráulico ActiveWater

Assistente de dosagem

AquaSensor, Sensor de carga

Identificação automática do tipo de detergente

Regeneração eletrônica

Filtro auto-limpante tripartido

Display com textos

Programação diferida até 24 horas

Indicação eletrônica de falta de "sal" e "abrilhantador"

**Sistema de Cestos**

Vario

Cesto superior regulável em altura

Suportes rebatíveis no cesto inferior (2x)

**Segurança**

AquaStop com garantia vitalícia contra danos provocados por eventuais fugas de água

Sistema GlassProtec

**Medidas A x L x P (cm)**

84,5 x 60 x 60

**EAN** 4242002975511

Novo!

**SMS25AW02E****A++****Potência / Consumo\***

Capacidade para 12 serviços padrão

Classe de Eficiência Energética: A++

Consumo de energia/água no Programa Eco 50:  
258 kWh / 2660 l por anoConsumo de energia/água no Programa Eco 50:  
0,9 kWh / 9,5 l

Classe de eficiência de secagem: A

Nível de ruído: 46 dB (re 1 pW)

**Programas / Funções**

5 programas: Intensivo 70 °C, Normal 65 °C, Eco 50 °C, Curto 1h 65 °C, Copos 40 °C

2 Funções Especiais: VarioSpeedPlus, ExtraSeco

**Tecnologia e Sensores**

Sistema hidráulico ActiveWater

Assistente de dosagem

AquaSensor, Sensor de carga

Identificação automática do tipo de detergente

Regeneração eletrônica

Sistema de filtragem com autolimpeza tripartido

Indicador de tempo residual

Programação diferida até 24 horas

Indicação eletrônica de falta de "sal" e "abrilhantador"

**Sistema de Cestos**

Vario

Cesto para talheres no cesto inferior

Suporte para chávenas no cesto superior (2x)

**Segurança**

AquaStop com garantia vitalícia contra danos provocados por eventuais fugas de água

Sistema GlassProtec

**Medidas A x L x P (cm)**

84,5 x 60 x 60

**EAN** 4242002967677

Novo!

**SMS25AI00E****A+****Inox****Potência / Consumo\***

Capacidade para 12 serviços padrão

Classe de Eficiência Energética: A+

Consumo de energia/água no Programa Eco 50:  
290 kWh / 3300 l por anoConsumo de energia/água no Programa Eco 50:  
1,02 kWh // 11,7 l

Classe de eficiência de secagem: A

Nível de ruído: 48 dB (re 1 pW)

**Programas / Funções**

5 programas: Intensivo 70 °C, Auto 45-65 °C, Eco 50 °C, Curto 1h 65 °C, Pré-lavagem

1 Função Especial: VarioSpeed

**Tecnologia e Sensores**

Sistema hidráulico ActiveWater

Assistente de dosagem

AquaSensor, Sensor de carga

Identificação automática do tipo de detergente

Regeneração eletrônica

Filtro auto-limpante tripartido

Display com textos

Programação diferida até 24 horas

Indicação eletrônica de falta de "sal" e "abrilhantador"

**Sistema de Cestos**

Vario

Cesto superior regulável em altura

Suportes rebatíveis no cesto inferior (2x)

**Segurança**

AquaStop com garantia vitalícia contra danos provocados por eventuais fugas de água

Sistema GlassProtec

**Antecessor** SMS50E98EU**Medidas A x L x P (cm)**

84,5 x 60 x 60

**EAN** 4242002967684

\* Valores apurados de acordo com a norma em vigor para máquinas de lavar loiça: com base em 280 ciclos normais de lavagem no programa Eco 50 °C, tendo como pressuposto a entrada de água fria. O consumo de energia real depende das condições de utilização do aparelho. Norma EN 60704-2-13.



## Máquinas de lavar loiça de instalação livre 45 cm de largura

### Serie | 4

## Compacta

### Serie | 4



#### SMS25AW07E A+

##### Potência / Consumo\*

Capacidade para 12 serviços padrão  
Classe de Eficiência Energética: A+  
Consumo de energia/água no Programa Eco 50:  
290 kWh / 3300 l por ano  
Consumo de energia/água no Programa Eco 50:  
1.02 kWh / 11.7 l  
Classe de eficiência de secagem: A  
Nível de ruído: 48 dB (re 1 pW)

##### Programas / Funções

5 programas: Intensivo 70 °C, Auto 45-65 °C,  
Eco 50 °C, Curto 1h 65 °C, Pré-lavagem  
1 Função Especial: VarioSpeed

##### Tecnologia e Sensores

Sistema hidráulico ActiveWater  
Assistente de dosagem  
AquaSensor, Sensor de carga  
Identificação automática do tipo de detergente  
Regeneração eletrônica  
Filtro auto-limpante tripartido  
Display com textos  
Programação diferida até 24 horas  
Indicação eletrônica de falta de "sal" e  
"abrilhantador"

##### Sistema de Cestos

Vario  
Cesto superior regulável em altura  
Suportes rebatíveis no cesto inferior (2x)

##### Segurança

AquaStop com garantia vitalícia contra danos  
provocados por eventuais fugas de água  
Sistema GlassProtect

**Antecessor** SMS25AW00E

##### Medidas A x L x P (cm)

84.5 x 60 x 60

**EAN** 4242005175741

Novo!

#### SPS25CW05E 45 cm largura, A+

##### Potência / Consumo\*

Capacidade para 9 serviços padrão  
Classe de Eficiência Energética: A+  
Consumo de energia/água no Programa Eco 50:  
220 kWh / 2380 l por ano  
Consumo de energia/água no Programa Eco 50:  
0.78 kWh / 8,5 l  
Classe de eficiência de secagem: A  
Nível de ruído: 48 dB (re 1 pW)

##### Programas / Funções

5 Programas: Intensivo 70 °C, Normal 65 °C, Eco  
50 °C, Curto 1h 65 °C  
2 Funções Especiais: VarioSpeed Plus, MeiaCarga

##### Tecnologia e Sensores

Sistema hidráulico ActiveWater  
Assistente de dosagem  
AquaSensor, Sensor de carga  
Identificação automática do tipo de detergente  
Regeneração eletrônica  
Sistema de filtragem com autolimpeza tripartido  
Programação diferida até 24 horas  
Indicação eletrônica de falta de "sal" e  
"abrilhantador"

##### Sistema de Cestos

Vario  
Cesto superior regulável em altura  
Suportes rebatíveis no cesto inferior (2x)  
Suporte para talheres grandes no cesto superior

##### Segurança

AquaStop com garantia vitalícia contra danos  
provocados por eventuais fugas de água  
Sistema GlassProtect

**Antecessor** SPS50F02EU

##### Medidas A x L x P (cm)

84.5 x 45 x 60

**EAN** 4242005074983

#### SKS62E22EU Compacta, 45 cm altura, A+

##### Potência / Consumo\*

Capacidade para 6 serviços padrão  
Classe de Eficiência Energética: A+  
Consumo de energia/água no Programa Eco 50:  
174 kWh / 2240 l por ano  
Consumo de energia/água no Programa Eco 50:  
0.61 kWh / 8 l  
Classe de eficiência de secagem: A  
Nível de ruído: 48 dB (re 1 pW)

##### Programas / Funções

6 Programas: Intensivo 70 °C, Auto 45-65 °C, Eco  
50 °C, Delicado 40 °C, Rápido 45 °C, Pré-lavagem  
2 Funções especiais: VarioSpeed, ExtraSeco

##### Tecnologia e Sensores

Sistema hidráulico ActiveWater  
AquaSensor, Sensor de carga  
Identificação automática do tipo de detergente  
Regeneração eletrônica  
Sistema de filtro com autolimpeza tripartido  
Programação diferida até 24 horas  
Indicador de tempo residual  
Indicação eletrônica de falta de "sal" e  
"abrilhantador"

##### Sistema de Cestos

Flexível: silver; cesto para talheres; suporte para  
chávenas

##### Segurança

AquaStop com garantia vitalícia contra danos  
provocados por eventuais fugas de água  
Sistema GlassProtect

**Antecessor** SKS62E12EU

##### Medidas A x L x P (cm)

45 x 55.1 x 50

**EAN** 4242002861234

Máquinas de lavar loiça de integrar com painel à vista, 60 cm de largura

Serie | **6**



**SMI68MS07E**  
60 cm largura  
gaveta Vario, 6,5 l, A++

#### Potência / Consumo\*

Capacidade para 13 serviços padrão  
Classe de Eficiência Energética: A++  
Consumo anual de energia/água: 262 kWh/1820 l  
Cons. por ciclo de energia/água: 0.92 kWh/6.5 l  
Classe de eficiência de secagem: A  
Nível de ruído (prog. noturno): 40 dB (re 1 pW)

#### Programas / Funções

8 Programas: Intensivo 70 °C, Auto 45-65 °C, Eco 50 °C, Noturno 50 °C, Copos 40 °C, Curto 1h 65 °C, Rápido 45 °C, Pré-lavagem  
4 Funções Especiais: PowerZone, VarioSpeed Plus, HigienePlus, ExtraSecagem  
Programa para limpeza da cuba, com luz lembrete

#### Tecnologia e Sensores

Sistema hidráulico ActiveWater  
Assistente de dosagem  
AquaSensor, Sensor de carga  
Identificação automática do tipo de detergente  
Assistente de Secagem  
Regeneração electrónica  
Sistema de filtragem com autolimpeza tripartido  
Indicador de tempo residual  
Programação diferida até 24 horas  
Indicação de "falta de sal" e "abrilhantador"

#### Sistema de Cestos

VarioFlex  
3º nível de carga com gaveta Vario  
Cesto superior regulável em altura com Rackmatic

#### Segurança

AquaStop com garantia vitalícia contra danos provocados por eventuais fugas de água  
Bloqueio do painel de comandos  
Sistema GlassProtec  
Pés traseiros reguláveis pela frente  
Proteção contra vapores

**Antecessor** SMI57M25EU

#### Medidas A x L x P (cm)

81.5 x 59.8 x 57.3

**EAN** 4242002984261

Serie | **2**



**SMI25AS02E**  
60 cm largura  
9,5 l, A++

#### Potência / Consumo\*

Capacidade para 12 serviços padrão  
Classe de eficiência energética: A++  
Consumo anual de energia/água: 258 kWh/2660 l  
Cons. por ciclo de energia/água: 0.9 kWh/9.5 l  
Classe de eficiência de secagem: A  
Nível de ruído: 46 dB (re 1 pW)

#### Programas / Funções

5 Programas: Intensivo 70 °C, Auto 45-65 °C, Eco 50 °C, Copos 40 °C, Curto 1h 65 °C  
2 Funções especiais: VarioSpeedPlus, ExtraSecagem

#### Tecnologia e Sensores

Sistema hidráulico ActiveWater  
Assistente de dosagem  
AquaSensor, Sensor de carga  
Identificação automática do tipo de detergente  
Regeneração electrónica  
Sistema de filtragem com autolimpeza tripartido  
Indicador de tempo residual  
Programação diferida até 24 horas  
Indicação de "falta de sal" e "abrilhantador"

#### Sistema de Cestos

Vario  
Cesto superior regulável em altura

#### Segurança

AquaStop com garantia vitalícia contra danos provocados por eventuais fugas de água  
Sistema GlassProtec  
Pés traseiros reguláveis pela frente  
Proteção contra vapores

**Antecessor** SMI40E25EU

#### Medidas A x L x P (cm)

81.5 x 59.8 x 57.3

**EAN** 4242002970745

\* Valores apurados de acordo com a norma em vigor para máquinas de lavar loiça: com base em 280 ciclos normais de lavagem no programa Eco 50 °C, tendo como pressuposto a entrada de água fria. O consumo de energia real depende das condições de utilização do aparelho. Norma EN 60704-2-13.

## Máquinas de lavar loiça totalmente integráveis, 60 cm de largura

## Serie | 8



**SMV88TX36E**  
60 cm largura, Home Connect, Secagem Zeolítica, gaveta VarioPro, 7,5 l, A+++ -10%

**Potência / Consumo\***

Capacidade para 13 serviços padrão  
Classe de Eficiência Energética: A+++ -10%  
Cons. anual de energia/água: 211 kWh/2100 l  
Cons. por ciclo de energia/água: 0.73 kWh/7,5 l  
Classe de eficiência de secagem: A  
Nível de ruído (prog. noturno): 40 dB (re 1 pW)

**Programas / Funções**

8 Programas: Intensivo 70 °C, Auto 45-65 °C, Eco 50 °C, Noturno 50 °C, Rápido 60 °C, Vidro 40 °C, Rápido 45 °C, Pré-lavagem  
5 Funções Especiais: Início Remoto, PowerZone, VarioSpeedPlus, HigienePlus, ExtraSecagem  
Programa para limpeza da cuba, com luz lembrete

**Tecnologia e Sensores**

Sistema hidráulico ActiveWater  
Secagem Zeolítica  
Assistente de dosagem  
AquaSensor, Sensor de carga  
Identificação automática do tipo de detergente  
Filtro auto-limpante tripartido  
Cortina de luz branca  
Display TFT de alta definição, com textos  
Indicação da hora real  
Programação diferida até 24 horas  
Indicação de "falta de sal" e "abrilhantador"  
TimeLight: projeção tempo residual no pavimento

**Sistema de Cestos**

VarioFlex PRO  
3º nível de carga com gaveta Vario PRO  
Cesto superior regulável em altura com Rackmatic

**Segurança**

AquaStop com garantia vitalícia  
Bloqueio na porta para segurança de crianças  
Pés traseiros reguláveis pela frente  
Acessório para copos de vinho (pé alto)  
Proteção contra vapores

**Antecessor** SMV88TX26E

**Medidas A x L x P (cm)** 81.5 x 59.8 x 55

**EAN** 4242002957630

## Serie | 6



**SMV68MX07E**  
60 cm largura  
gaveta Vario, 6,5 l, A++

**Potência / Consumo\***

Capacidade para 13 serviços padrão  
Classe de Eficiência Energética: A++  
Cons. anual de energia/água: 262 kWh/1820 l  
Cons. por ciclo energia/água: 0.92 kWh/6.5 l  
Classe de eficiência de secagem: A  
Nível de ruído (prog. noturno): 40 dB(A) re 1 pW

**Programas / Funções**

8 Programas: Intensivo 70 °C, Auto 45-65 °C, Eco 50 °C, Noturno 50 °C, Copos 40 °C, Curto 1h 65 °C, Rápido 45 °C, Pré-lavagem  
4 Funções Especiais: PowerZone, VarioSpeed Plus, HigienePlus, ExtraSecagem  
Programa para limpeza da cuba, com luz lembrete

**Tecnologia e Sensores**

Sistema hidráulico ActiveWater  
Assistente de dosagem  
AquaSensor, Sensor de carga  
Identificação automática do tipo de detergente  
Assistente de Secagem  
Indicador de tempo restante  
Programação diferida até 24 horas  
Indicação de "falta de sal" e "abrilhantador"  
TimeLight: projeção tempo residual no pavimento

**Sistema de Cestos**

VarioFlex  
3º nível de carga com gaveta Vario  
Cesto superior regulável em altura com Rackmatic

**Segurança**

AquaStop com garantia vitalícia  
Pés traseiros reguláveis pela frente  
Proteção contra vapores

**Antecessor** SMV57M20EU

**Medidas A x L x P (cm)**

81.5 x 59.8 x 55

**EAN** 4242002983073

## Serie | 4



**SMV46IX02E**  
60 cm largura  
bitérmica, 9,5 l, A++

**Potência / Consumo\***

Capacidade para 13 serviços padrão  
Classe de eficiência energética: A++  
Cons. anual energia/água: 262 kWh/2660 l  
Cons. por ciclo de energia/água: 0.92 kWh / 9.5 l  
Classe de eficiência de secagem: A  
Nível de ruído: 44 dB (re 1 pW)

**Programas / Funções**

6 Programas: Intensivo 70 °C, Auto 45-65 °C, Eco 50 °C, Copos 40 °C, Curto 1h 65 °C, Pré-lavagem  
3 Funções Especiais: VarioSpeedPlus, HigienePlus, Funcionamento bitérmico  
Programa para limpeza da cuba, com luz lembrete

**Tecnologia e Sensores**

Sistema hidráulico ActiveWater  
Assistente de dosagem  
AquaSensor, Sensor de carga  
Identificação automática do tipo de detergente  
Filtro auto-limpante tripartido  
Programação diferida até 24 horas  
Indicação de "falta de sal" e "abrilhantador"  
InfoLight

**Sistema de Cestos**

VarioFlex  
Cesto superior regulável em altura com Rackmatic

**Segurança**

2x aquaStop com garantia para entrada de água quente/fria  
Sistema GlassProtect  
Pés traseiros reguláveis pela frente  
Proteção contra vapores

**Medidas A x L x P (cm)**

81.5 x 59.8 x 55

**EAN** 4242002973654

\* Valores apurados de acordo com a norma em vigor para máquinas de lavar loiça: com base em 280 ciclos normais de lavagem no programa Eco 50 °C, tendo como pressuposto a entrada de água fria. O consumo de energia real depende das condições de utilização do aparelho. Norma EN 60704-2-13.

## Máquinas de lavar loiça totalmente integráveis, 60 cm de largura

## Serie | 4

**SMV46IX03E**  
 60 cm largura  
 9,5 l, A++

**Potência / Consumo\***

Capacidade para 13 serviços padrão  
 Classe de Eficiência Energética: A++  
 Cons. anual de energia/água: 262 kWh/2660 l  
 Cons. por ciclo energia/água: 0.92 kWh/9,5 l  
 Classe de eficiência de secagem: A  
 Nível de ruído: 44 dB (re 1 pW)

**Programas / Funções**

6 Programas: Intensivo 70 °C, Auto 45-65 °C, Eco 50 °C, Copos 40 °C, Curto 1h 65 °C, Pré-lavagem  
 3 Funções Especiais: VarioSpeedPlus, HigienePlus, ExtraSecagem  
 Programa para limpeza da cuba, com luz lembrete

**Tecnologia e Sensores**

Sistema hidráulico ActiveWater  
 Assistente de dosagem  
 AquaSensor, Sensor de carga  
 Identificação automática do tipo de detergente  
 Regeneração eletrônica  
 Comando TouchControl de acesso superior  
 Filtro auto-limpante tripartido  
 Programação diferida até 24 horas  
 Indicação de "falta de sal" e "abrilhantador"  
 InfoLight

**Sistema de Cestos**

VarioFlex  
 Cesto superior regulável em altura com Rackmatic

**Segurança**

AquaStop com garantia vitalícia  
 Sistema GlassProtec  
 Pés traseiros reguláveis pela frente  
 Proteção contra vapores

**Medidas A x L x P (cm)**

81.5 x 59.8 x 55

**EAN** 4242002955520

**SMV46KX01E**  
 60 cm largura  
 gaveta Vario, 9,5 l, A++

**Potência / Consumo\***

Capacidade para 13 serviços padrão  
 Classe de eficiência energética: A++  
 Cons. anual de energia/água: 262 kWh/2660 l  
 Cons. por ciclo energia/água:  
 Eco 50: 0.92 kWh/9,5 l  
 Nível de ruído: 46 dB (re 1 pW)

**Programas / Funções**

6 Programas: Intensivo 70 °C, Auto 45-65 °C, Eco 50 °C, Copos 40 °C, Curto 1h 65 °C, Pré-lavagem  
 3 Funções Especiais: VarioSpeedPlus, HigienePlus, ExtraSecagem  
 Programa para limpeza da cuba, com luz lembrete

**Tecnologia e Sensores**

Sistema hidráulico ActiveWater  
 Assistente de dosagem  
 AquaSensor, Sensor de carga  
 Identificação automática do tipo de detergente  
 Regeneração eletrônica  
 Filtro auto-limpante tripartido  
 Programação diferida até 24 horas  
 Indicação de "falta de sal" e "abrilhantador"  
 InfoLight

**Sistema de Cestos**

VarioFlex  
 3º nível de carga com gaveta Vario  
 Cesto superior regulável em altura com Rackmatic

**Segurança**

AquaStop com garantia vitalícia  
 Sistema GlassProtec  
 Pés traseiros reguláveis pela frente  
 Proteção contra vapores

**Antecessor** SMV58L50EU

**Medidas A x L x P (cm)**

81.5 x 59.8 x 55

**EAN** 4242002950334

**SMV25DX04E**  
 60 cm largura  
 9,5 l, A++

**Potência / Consumo\***

Capacidade para 13 serviços padrão  
 Classe de Eficiência Energética: A++  
 Cons. anual energia/água: 262 kWh/2660 l  
 Cons. por ciclo de energia/água: 0.92 kWh/9,5 l  
 Classe de eficiência de secagem: A  
 Nível de ruído: 48 dB (re 1 pW)

**Programas / Funções**

5 Programas: Intensivo 70 °C, Normal 65 °C, Eco 50 °C, Rápido 45 °C, Pré-lavagem  
 1 Função Especial: VarioSpeed

**Tecnologia e Sensores**

Sistema hidráulico ActiveWater  
 Assistente de dosagem  
 Sensor de carga  
 Identificação automática do tipo de detergente  
 Regeneração eletrônica  
 Filtro auto-limpante tripartido  
 Programação diferida entre 3, 6, 9 horas  
 Indicação de "falta de sal" e "abrilhantador"  
 InfoLight

**Sistema de Cestos**

Vario  
 Cesto superior regulável em altura

**Segurança**

AquaStop com garantia vitalícia  
 Sistema GlassProtec  
 Pés traseiros reguláveis pela frente  
 Proteção contra vapores

**Antecessor** SMV51E40EU

**Medidas A x L x P (cm)**

81.5 x 59.8 x 55

**EAN** 4242005138654

## Serie | 2

**SMV41D10EU**  
**60 cm largura**  
**10 l, A++**
**Potência / Consumo\***

Capacidade para 12 serviços  
 Classe de Eficiência Energética: A++  
 Cons. anual energia/água: 258 kWh/2800 l  
 Cons. por ciclo de energia/água: 0.9 kWh/10 l  
 Classe de eficiência de secagem: A  
 Nível de ruído: 48 dB (re 1 pW)

**Programas / Funções**

4 Programas: Normal 65 °C, Eco 50 °C,  
 Rápido 45 °C, Pré-lavagem  
 1 Função Especial: VarioSpeed

**Tecnologia e Sensores**

Sistema hidráulico ActiveWater  
 Assistente de dosagem  
 AquaSensor, Sensor de carga  
 Identificação automática do tipo de detergente  
 Regeneração eletrônica  
 Filtro auto-limpante tripartido  
 Indicação de "falta de sal" e "abrilhantador"  
 InfoLight

**Sistema de Cestos**

Vario  
 Cesto superior regulável em altura

**Segurança**

AquaStop com garantia vitalícia  
 Sistema GlassProtec  
 Pés traseiros reguláveis pela frente  
 Proteção contra vapores

**Medidas A x L x P (cm)**

81.5 x 59.8 x 55

**EAN** 4242002810577

**SMV40D00EU**  
**60 cm largura**  
**11,7 l, A+**
**Potência / Consumo\***

Capacidade para 12 serviços  
 Classe de Eficiência Energética: A+  
 Consumo anual de energia: 290 kWh/3300 l  
 Cons. por ciclo de energia/água: 1.02 kWh/11.7 l  
 Classe de eficiência de secagem: A  
 Nível de ruído: 50 dB (re 1 pW)

**Programas / Funções**

4 Programas: Normal 65 °C, Eco 50 °C,  
 Rápido 45 °C, Pré-lavagem  
 1 Função Especial: Meia Carga

**Tecnologia e Sensores**

Sistema hidráulico ActiveWater  
 Assistente de dosagem  
 Sensor de carga  
 Identificação automática do tipo de detergente  
 Regeneração eletrônica  
 Filtro auto-limpante tripartido  
 Indicação de "falta de sal" e "abrilhantador"

**Segurança**

AquaStop com garantia vitalícia contra danos  
 provocados por eventuais fugas de água  
 Sistema GlassProtec  
 Pés traseiros reguláveis pela frente  
 Proteção contra vapores

**Antecessor** SMV40D10EU

**Medidas A x L x P (cm)**

81.5 x 59.8 x 55

**EAN** 4242002723280

Máquinas de lavar loiça totalmente integráveis, 45 cm de largura

Serie | 4



**SPV45IX05E**  
45 cm largura  
8,5 l, A++

#### Potência / Consumo\*

Capacidade para 9 serviços  
Classe de Eficiência Energética: A++  
Consumo anual de energia/água no programa Eco 50: 197 kWh/2380 l  
Consumo por ciclo de energia/água no programa Eco 50: 0.70 kWh/8,5 l  
Classe de eficiência de secagem: A  
Nível de ruído (prog. noturno): 43 dB (re 1 pW)

#### Programas / Funções

5 Programas: Intensivo 70 °C, Auto 45-65 °C, Eco 50 °C, Curto 1h 65 °C, Noturno 50 °C  
2 Funções Especiais: HygienePlus, ExtraSeco  
Programa para limpeza da cuba, com luz lembrete

#### Tecnologia e Sensores

Sistema hidráulico ActiveWater  
Assistente de dosagem  
AquaSensor, Sensor de carga  
Identificação automática do tipo de detergente  
Regeneração eletrónica  
Sistema de filtragem com autolimpeza tripartido  
Programação diferida até 24 horas  
Indicação de falta de "sal" e "abrilhantador"  
InfoLight

#### Sistema de Cestos

VarioFlex  
Cesto superior regulável em altura Rackmatic®  
Suportes rebatíveis no cesto inferior (2x)

#### Segurança

AquaStop com garantia vitalícia contra danos provocados por eventuais fugas de água  
Sistema GlassProtec  
Pés traseiros reguláveis pela frente  
Proteção contra vapores

**Antecessor** SPV45CX01E

**Medidas A x L x P (cm)** 81.5 x 44.8 x 55

**EAN** 4242005068500

Novo!

Máquina de lavar loiça de encastrar, compacta

Serie | 6



**SCE52M65EU**  
60 cm largura  
60 cm altura, 9 l, A+, inox

#### Potência / Consumo\*

Capacidade para 8 serviços padrão  
Classe de eficiência energética: A+  
Consumo de energia/água no Programa Eco 50: 205 kWh /2520 l ano  
Consumo de energia/água no Programa Eco 50: 0.72 kWh / 9 l  
Classe de eficiência de secagem: A  
Nível de ruído: 47 dB (re 1 pW)

#### Programas / Funções

5 Programas: Intensivo 70 °C, Auto 45-65 °C, Eco 50 °C, Delicado 40 °C, Rápido 45 °C  
2 Funções Especiais: VarioSpeed Plus, HygienePlus

#### Tecnologia e Sensores

Sistema hidráulico ActiveWater  
AquaSensor, Sensor de carga  
Identificação automática do tipo de detergente  
Regeneração eletrónica  
Tripto filtro de autolimpeza tripartido  
Programação diferida até 24 horas  
Indicação de falta de "sal" e "abrilhantador"

#### Sistema de Cestos

Flexíveis

#### Segurança

AquaStop com garantia vitalícia contra danos provocados por eventuais fugas de água  
Extensão Aqua-Stop para tubo de entrada e saída de água  
Bloqueio do painel de comandos  
Sistema GlassProtec  
Inclui réguas de união

**Antecessor** SCE52M55EU

**Medidas A x L x P (cm)** 59.5 x 59.5 x 50

**EAN** 4242002841656

## Acessórios para máquinas de lavar loiça

Referência	Descrição	EAN 424200	
<b>SMZ5100</b> 	Cesto clássico de talheres para máquinas de lavar loiça	2476247	
<b>Acessórios para Máquinas de lavar loiça integráveis 60 cm</b>			
<b>SMZ2056   NOVO</b> 	Porta em aço inox para máquinas totalmente integráveis  <b>Antecessor</b> SMZ2055	5165856	
<b>SMZ5025</b> 	Porta em aço inox para máquinas de integrar com painel à vista	2476285	







# Fornos



## Fornos Serie 8 | Painel de controlo

# Com o painel de controlo Bosch Serie 8, cozinhar tornou-se muito mais fácil.

Tudo graças ao intuitivo anel de controlo que lhe facilita, mais do que nunca, a confeção dos seus pratos favoritos.

### **Painel de controlo com 3 Visores TFT Touch 2,5" - coloridos com exibição de imagens, textos, sons e com função touch control**



Tenha uma visão completa e total controlo de todas as funções do seu forno. O anel de controlo e o visor de alta resolução TFT com textos claro e selecção directa no visor, fazem com que os fornos Bosch Serie 8 se utilizem de forma fácil, simples e interativa. Imagens claras e de elevada resolução, avisos úteis irão guiá-lo, passo a passo, nas várias opções disponíveis para preparar as suas refeições preferidas.

### **Painel de controlo com Visor TFT 2,5" - colorido com exibição de textos e botões touch**



O anel de controlo intuitivo e de alta resolução, os textos claros no visor TFT com botões touch, tornam o funcionamento do seu forno, um prazer desde o primeiro dia. Ícones úteis e descrições claras de texto dentro do anel de controlo, fornecem todas as informações que precisa, para poder acompanhar facilmente o progresso de seus pratos.

## Fornos Serie 8 | Funções automáticas

Com a tecnologia de sensores Bosch,  
o seu forno faz tudo por si.  
Automaticamente e sem esforço.

**Função Assist**

Alguns livros de receitas não indicam as temperaturas exatas nem os tempos de cozedura.

Contudo, as configurações automáticas do forno, como a função Assist, garantem resultados perfeitos.

Basta selecionar o prato pretendido no painel de controlo e o seu forno definirá automaticamente o modo de aquecimento ideal, a temperatura e o tempo de preparação.

Perfeição ao alcance de um botão.

**PerfectBake**

Cozinhar nunca foi tão fácil. O sensor PerfectBake oferece uma precisão única, medindo constantemente o nível de humidade no interior do forno e regulando automaticamente o processo de cozedura. Agora já não precisa de definir o modo de aquecimento, o tempo ou a temperatura – o sensor PerfectBake tem tudo sob controlo. Basta selecionar o tipo de prato, como por exemplo, “bolo”, e pressionar a tecla “Start”. O seu forno fará o resto. O resultado: pão, bolo ou quiche confeccionados na perfeição.

**PerfectRoast**

O peru de Natal, o cabrito na Páscoa ou os assados de Domingo – com a termo sonda PerfectRoast, ficarão sempre perfeitos. Tal como um Chef profissional, mas com total comodidade e de forma fácil. Através dos 3 pontos de medição altamente sensíveis, a termo sonda determina a temperatura no interior do alimento, a cada grau e segundo, garantindo um excelente resultado do assado. Outro benefício: pode utilizar a termo sonda quando cozinha a vapor.



## Fornos Serie 8 | Funções de limpeza

## Finalmente, alguém em casa que gosta de fazer limpezas.

Quem já limpou um forno manualmente sabe como é um processo desgastante e moroso. Graças à limpeza EcoClean Direct e à limpeza pirolítica, esta tarefa é algo do passado. Enquanto o forno está em funcionamento, o revestimento especial EcoClean Direct trabalha para reduzir a acumulação de gordura e de sujidades. A função de limpeza pirolítica, queima as gorduras e sujidades, transformando-as em cinzas, com um simples toque de botão, depois basta passar um pano e o seu forno estará como novo. Não perderá mais tempo com limpeza do seu forno e poderá desfrutar mais da sua cozinha e do prazer de cozinhar.

**Limpeza pirolítica**

Ao ativar a função de limpeza pirolítica, o forno aquece a 480 °C e queima qualquer camada de gordura e de resíduos de alimentos. Tudo o que terá de fazer é remover facilmente com um pano as cinzas. Dependendo do grau de resíduos que se acumulou, seleccione um dos três níveis de limpeza diferentes e pressione "Iniciar" - o seu forno fará o resto. E porque, nos fornos Serie 8 os tabuleiros e os rails são todos aptos à pirólise, pode deixá-los no forno durante a limpeza.

**EcoClean Direct**

Enquanto o forno coze ou assa, o revestimento de cerâmica no interiores das paredes, constituídos por partículas ultrafinas, absorve gordura e resíduos e quebra-os através do processo de oxidação. O revestimento regenera-se cada vez que aquecer o forno, e continuará a fazê-lo toda a vida útil do seu aparelho. Para remover resíduos substanciais, basta ativar o programa de limpeza EcoClean Direct.



## Fornos Serie 8 | Funções vapor

# A todo vapor... para um sabor completo.

Muitos fornos da Serie 8 têm programas especiais e funções que combinam o melhor do vapor com todos os benefícios de um forno clássico. Os fornos equipados com a função vapor confeccionam assados suculentos no interior com exteriores crocantes e estaladiços. O pão... perfeitamente dourado e crocante. E como seria de esperar de qualquer aparelho Bosch, são também muito fáceis de utilizar e limpar.



### Função Vapor

A cozedura a vapor a 100% é uma das opções mais saudáveis e saborosas, pois conserva a pureza da quantidade água do alimento, mantendo as vitaminas, minerais e o sabor autêntico no seu estado natural. A Serie 8 é composta por fornos de 60 cm e 45 cm com função vapor. Nestes modelos é possível cozer a vapor, utilizar simplesmente os vários modos de aquecimento com resistência na base ou utilizar a combinação dos modos de aquecimento com o vapor. O gerador encontra-se fora da cavidade do forno e por isso a injeção de vapor de ar no interior é muito mais rápida e eficaz, evitando que os legumes fiquem escuros e percam as suas vitaminas.



### Função Vapor AddedSteam

Quando cozinha usando um dos nossos modos de aquecimento clássicos, os seus pratos ficarão melhor se adicionar um pouco de humidade. E é isto, exatamente, o que a nossa função vapor AddedSteam faz. Poderá utilizá-la na confeção de um assado, para que este fique mais suculento, de forma manual, escolhendo o nível de intensidade, ou utilizar um programa automático. Os assados ou o pão, ficam suculentos por dentro e crocantes por fora.



### Regenerar

O reaquecimento de um prato já preparado é conhecido como "regeneração". Os pratos são suavemente aquecidos entre 90-95 °C com vapor, e o seu sabor será tão delicioso, como se tivessem sido preparados de fresco. O processo de regeneração ainda mantém a carne suculenta, para que os seus assados se mantenham saborosos como no primeiro dia, durante muito mais tempo.



### Ar quente 4D

Graças ao modo de aquecimento Ar quente 4D, já pode colocar os seus alimentos em qualquer nível do forno que o resultado será, consistentemente perfeito. O novo motor EcoSilence Drive e a nova ventoinha dão-lhe essa possibilidade: altera a rotação durante o funcionamento de forma a distribuir o calor de forma homogénea, exatamente em cada nível. E não é tudo: com Ar quente 4D, também pode cozinhar em até 4 níveis simultaneamente. Resultados perfeitos desde o topo à base do seu forno.



## Fornos Serie 6 | Design

# Já parece ótimo por si só? Imagine quando combinado.

A gama de fornos Serie 6, 4 e 2 da Bosch não é apenas esteticamente bonita – é também muito fácil de combinar. Graças ao design rigoroso, os produtos combinam perfeitamente dentro de cada série. Além da harmonia entre o forno e o micro-ondas, estes produtos alinham primorosamente com as máquinas de lavar loiça ou exaustores.

### **Linha de design moderna**

O uso extensivo de vidro e as luzes visor LCD brancas, dão ao forno uma aparência extremamente inovadora. A elegância é salientada pelo painel frontal fino e o design único e exclusivo Bosch.

A linguagem de design rigorosa é aprimorada no visor por uma linha vermelha luminosa que mostra o status do processo de cozedura. A linha vermelha também pode ser encontrada nos controlos DirectSelect de nossos exaustores ou máquinas de lavar loiça.



## Fornos Serie 6 | Destaques

# Sabemos o quanto as pessoas adoram cozinhar.

## A Bosch ajuda-o a obter os melhores resultados.

O design de um forno é muito importante, mas no final o que conta é mesmo o sabor e resultado dos seus cozinhados.

Os nossos fornos foram desenvolvidos para que obtenha resultados sempre perfeitos, quer o forno seja da Serie 6, 4 ou 2.



### Termo sonda

Não importa se é fã de carne, média, bem ou mal passada. Com a utilização da termo sonda os seus pratos de carne ficarão sempre no ponto desejado. A termo sonda mede constantemente a temperatura no interior do alimento. No forno, não é necessária nenhuma regulação manual ou qualquer interação. Quando a temperatura definida é alcançada, o forno emite um sinal acústico e desliga-se automaticamente. Resulta na perfeição. Os seus pratos favoritos, sem complicações.



### AutoPilot

Aves, carnes, peixes, guisados ou legumes: a função AutoPilot irá ajudá-lo a cozinhar o seu prato na perfeição. Basta que coloque no forno o alimento no recipiente apropriado e selecione o programa automático em exibição no menu. Pode escolher entre 30 receitas disponíveis dependendo do modelo. Depois é muito fácil: adicione o peso do peixe ou da carne e pressione "Iniciar". O AutoPilot define o modo de aquecimento, a temperatura e duração. Logo que o seu prato esteja pronto, o forno desliga-se automaticamente. Alguns dos pratos confeccionados com AutoPilot requerem o uso de utensílios como uma tampa, o que contribui para que o seu forno também fique limpo. Cozinhar, não poderia ser mais simples.



### Ar quente 3D

Uma resistência circular situada na parte de trás, aquece o ar que entra na cavidade com um fluxo perfeito. Graças a uma potente ventoinha e aos orifícios de saída de ar, cujo design foi testado ao máximo detalhe, este sistema permite cozinhar em até 3 níveis diferentes, sempre com os mesmos resultados.

## Fornos Serie 6 | Painel de controlo

Elegância e funcionalidade -  
uma combinação perfeita.

Qualquer que seja a solução de fornos pela qual opte, é muito importante que tenha a interface certa. Descubra os vários painéis de controlo que a Bosch lhe disponibiliza.

**Serie 6 - visor LCD**

O novo painel de controlo com visor LCD está equipado com botões pop-out para uma fácil limpeza. O botão esquerdo é indicado para configurar até 10 modos de aquecimento. Para ajustar a temperatura, basta utilizar o botão +/- do lado direito. Durante o preaquecimento, o aumento da temperatura é mostrada através de uma linha vermelha em expansão. Ao usar o AutoPilot, esta linha vai diminuindo à medida que o programa avança. A termo sonda, o AutoPilot e as funções de limpeza também são controlados através do painel de controlo.

**Serie 4 - visor LED**

Dependendo do modelo selecionado, o novo visor LED em vermelho, está equipado com botões pop-out para facilitar a limpeza. O botão da esquerda é usado para configurar até 8 modos de aquecimento. O botão do lado direito ajusta a temperatura. Nos modelos com limpeza pirolítica inclui a função AutoPilot 10 programas automáticos e a função de limpeza também é controlada através do painel de controlo.

**Serie 2**

O painel de controlo está equipado com 2 botões. O botão esquerdo é usado para definir os modos de aquecimento. O da direita, para ajustar a temperatura.

**Design em vidro**

Quando combinar um forno Bosch design vidro (disponível em branco e preto), com um micro-ondas com o mesmo design e cor, a sua cozinha vai parecer ainda mais moderna.



Fornos | Acessórios

## Perfeição em todos os níveis.

A segurança e a conveniência ao cozinhar começam com o colocar dos tabuleiros no forno. Grande parte dos novos fornos estão equipados com rails telescópicos que lhe garantem sempre a máxima segurança e facilidade na hora de retirar os seus pratos do forno.

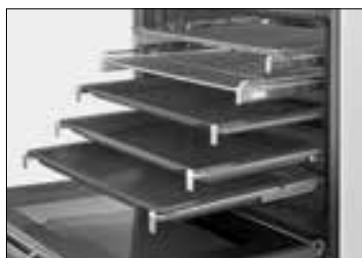

### Rails telescópicos

Seja qual for o sistema de rails selecionado: um único raile, duplo ou triplo, todos os nossos rails são seguros e de fácil utilização. Quando totalmente extensíveis ficam firmemente encaixados, garantindo uma estabilidade total - ideal para colocar ou remover os seus tabuleiros.



### Raile telescópico independente

Os sistemas de rails clássicos só oferecem até três níveis. Agora, dispomos de rails telescópicos independentes que podem ser colocados nos 5 níveis do forno, incluindo o nível de grill. O raile é muito fácil de colocar e remover, e pode ser mudado de nível a qualquer momento.



### Tabuleiros twin

Os novos tabuleiros são perfeitos para cozinhar:

- duas variantes do mesmo prato;
- pequenas quantidades de alimentos. Por exemplo: batatas assadas num tabuleiro e legumes, ao mesmo tempo, num segundo tabuleiro;
- apenas uma refeição para 1 ou 2 pessoas num só tabuleiro.

Graças ao seu tamanho compacto, podem ser limpos e lavados numa máquina de lavar loiça. E, no caso de os alimentos precisarem de ser armazenados no frio antes ou depois da preparação, também se colocam com muita facilidade num frigorífico.



### Tabuleiro com revestimento cerâmico antiaderente

Para além do tabuleiro universal, a Bosch também oferece um novo tabuleiro com revestimento cerâmico. Devido ao revestimento antiaderente especial, a sua superfície torna-se extremamente fácil de limpar. O revestimento cerâmico possui ainda um benefício adicional: não há necessidade adicionar papel vegetal ou manteiga.

Cozinhar e limpar torna-se assim muito mais fácil.

## Fornos | Vapor

## Serie | 8

**HSG636XS6**

**Inox**  
**Vapor, EcoClean Direct**

**Modo de aquecimento / Capacidade**

Home Connect: controlo remoto através da App  
Forno combinado a vapor com 14 modos de aquecimento  
Funções adicionais com vapor: Vapor 100%, Regenerar, Fermentar, Descongelar  
Amplitude da temperatura 30 °C - 250 °C  
Classe de Eficiência Energética: A+  
Volume: 71 litros

**Sistema de railes**

Equipado com 3 níveis de railes telescópicos, totalmente extraíveis, com função segurança

**Limpeza**

EcoClean Direct: parede posterior  
Programa de limpeza EcoClean

**Conforto**

3 visores TFT 2,5" coloridos  
Relógio eletrónico com hora, alarme, programação do tempo de início e fim de cozedura  
Função Assist: assistente de cozinha com receitas e recomendações de confeção  
PerfectRoast - termo sonda PLUS  
PerfectBake - sensor de cozedura  
Preaquecimento rápido automático  
Modo sabático  
Programa automático de descalcificação  
Depósito de água com 1 litro  
Gerador de vapor no exterior da cavidade  
Iluminação interior por LED, Multinível  
Porta c/ abertura SoftClose / SoftOpen

**Segurança e ambiente**

Bloqueio de segurança

**Medidas (AxLxP) em mm\***

Aparelho: 595 x 594 x 548  
Nicho: 585-595 x 560-568 x 550  
Potência de ligação 3.6 kW

**EAN** 4242002808420

**HSG656RS1**

**Inox**  
**Vapor, EcoClean Direct**

**Modo de aquecimento / Capacidade**

Forno combinado a vapor com 12 modos de aquecimento  
Funções adicionais com vapor: Vapor 100%, Regenerar, Fermentar, Descongelar  
Amplitude da temperatura 30 °C - 250 °C  
Classe de Eficiência Energética: A+  
Volume: 71 litros

**Sistema de railes**

Equipado com 1 nível de railes telescópicos, totalmente extraíveis, com função segurança

**Limpeza**

EcoClean Direct: teto, parede posterior, paredes laterais  
Programa de limpeza EcoClean

**Conforto**

3 visores TFT 2,5" coloridos  
Relógio eletrónico com hora, alarme, programação do tempo de início e fim de cozedura  
Função Assist: assistente de cozinha com receitas e recomendações de confeção  
PerfectRoast - termo sonda PLUS  
PerfectBake - sensor de cozedura  
Preaquecimento rápido automático  
Modo sabático  
Programa automático de descalcificação  
Depósito de água com 1 litro  
Gerador de vapor no exterior da cavidade  
Iluminação interior por LED  
Porta c/ abertura SoftClose / SoftOpen

**Segurança e ambiente**

Bloqueio de segurança

**Medidas (AxLxP) em mm\***

Aparelho: 595 x 594 x 548  
Nicho: 585-595 x 560-568 x 550  
Potência de ligação 3.6 kW

**EAN** 4242002808437

Até  
esgotar

**HSG636BS1**

**Inox**  
**Vapor, EcoClean Direct**

**Modo de aquecimento / Capacidade**

Forno combinado a vapor com 12 modos de aquecimento  
Funções adicionais com vapor: Vapor 100%, Regenerar, Fermentar, Descongelar  
Amplitude da temperatura 30 °C - 250 °C  
Classe de Eficiência Energética: A+  
Volume: 71 litros

**Sistema de railes**

Equipável posteriormente (consultar acessórios)

**Limpeza**

EcoClean Direct: parede posterior  
Programa de limpeza EcoClean

**Conforto**

3 visores TFT 2,5" coloridos  
Relógio eletrónico com hora, alarme, programação do tempo de início e fim de cozedura  
Função Assist: assistente de cozinha com receitas e recomendações de confeção  
Preaquecimento rápido automático  
Modo sabático  
Programa automático de descalcificação  
Depósito de água com 1 litro  
Gerador de vapor no exterior da cavidade  
Iluminação interior por LED  
Porta c/ abertura SoftClose / SoftOpen

**Segurança e ambiente**

Bloqueio de segurança

**Medidas (AxLxP) em mm\***

Aparelho: 595 x 594 x 548  
Nicho: 585-595 x 560-568 x 550  
Potência de ligação 3.6 kW

**EAN** 4242002808451

## Fornos | Autolimpeza Pirolítica

**HBG6764S1**  
**Inox**  
**Autolimpeza Pirolítica**
**Modo de aquecimento / Capacidade**

13 modos de aquecimento  
 Classe de Eficiência Energética: A+  
 Amplitude de temperatura 30 °C - 300 °C  
 Volume: 71 litros

**Sistema de rails**

Equipado com 1 nível de rails telescópicos, totalmente extraíveis, com função segurança, aptos à limpeza pirolítica

**Limpeza**

Limpeza automática pirolítica com 3 níveis: Eco, Normal e Plus  
 Tabuleiro e suportes laterais aptos à limpeza pirolítica

**Conforto**

3 visores TFT 2,5"  
 Relógio eletrônico com hora, alarme, programação do tempo de início e fim de cozedura  
 Função Assist: assistente de cozinha com receitas e recomendações de confeção  
 PerfectBake - sensor de cozedura  
 PerfectRoast - termo sonda PLUS  
 Preaquecimento rápido automático  
 Modo sabático  
 Iluminação interior halogénea  
 Porta c/ abertura SoftClose / SoftOpen

**Segurança e ambiente**

Bloqueio eletrônico da porta  
 Bloqueio de segurança

**Medidas (AxLxP) em mm\***

Aparelho: 595 x 594 x 548  
 Nicho: 585-595 x 560-568 x 550  
 Potência de ligação 3.6 kW

**EAN** 4242002808062

**HBG676ES1**  
**Inox**  
**Autolimpeza Pirolítica**
**Modo de aquecimento / Capacidade**

13 modos de aquecimento  
 Classe de Eficiência Energética: A+  
 Amplitude de temperatura 30 °C - 300 °C  
 Volume: 71 litros

**Sistema de rails**

Equipável posteriormente (consultar acessórios)

**Limpeza**

Limpeza automática pirolítica com 3 níveis: Eco, Normal e Plus  
 Tabuleiro e suportes laterais aptos para limpeza pirolítica

**Conforto**

3 visores TFT 2,5"  
 Relógio eletrônico com hora, alarme, programação do tempo de início e fim de cozedura  
 Função Assist: assistente de cozinha com receitas e recomendações de confeção  
 PerfectBake - sensor de cozedura  
 PerfectRoast - termo sonda PLUS  
 Preaquecimento rápido automático  
 Modo sabático  
 Iluminação interior halogénea  
 Porta c/ abertura SoftClose / SoftOpen

**Segurança e ambiente**

Bloqueio eletrônico da porta  
 Bloqueio de segurança

**Medidas (AxLxP) em mm\***

Aparelho: 595 x 594 x 548  
 Nicho: 585-595 x 560-568 x 550  
 Potência de ligação 3.6 kW

**EAN** 4242002789057

**HBG675BB1**  
**Vidro preto**  
**Autolimpeza Pirolítica**
**Modo de aquecimento / Capacidade**

13 modos de aquecimento  
 Classe de Eficiência Energética: A+  
 Amplitude de temperatura 30 °C - 300 °C  
 Volume: 71 litros

**Sistema de rails**

Equipável posteriormente (consultar acessórios)

**Limpeza**

Limpeza automática pirolítica com 3 níveis: Eco, Normal e Plus  
 Tabuleiro e suportes laterais aptos à limpeza pirolítica

**Conforto**

Visor TFT 2,5"  
 Relógio eletrônico com hora, alarme, programação do tempo de início e fim de cozedura  
 AutoPilot: 10 Programas automáticos  
 Preaquecimento rápido automático  
 Modo sabático  
 Iluminação interior halogénea  
 Porta c/ abertura SoftClose / SoftOpen  
 Comando circular

**Segurança e ambiente**

Bloqueio eletrônico da porta  
 Bloqueio de segurança

**Medidas (AxLxP) em mm\***

Aparelho: 595 x 594 x 548  
 Nicho: 585-595 x 560-568 x 550  
 Potência de ligação 3.6 kW

**EAN** 4242002808673

## Fornos | Autolimpeza Pirolítica

## Serie | 8

**HBG675BW1**  
**Vidro branco**  
**Autolimpeza Pirolítica**
**Modo de aquecimento / Capacidade**

13 modos de aquecimento  
 Classe de Eficiência Energética: A+  
 Amplitude da temperatura 30 °C - 250 °C  
 Volume: 71 litros

**Sistema de rails**

Equipável posteriormente (consultar acessórios)

**Limpeza**

Limpeza automática pirolítica com 3 níveis: Eco, Normal e Plus  
 Tabuleiro e suportes laterais aptos à limpeza pirolítica

**Conforto**

Visor TFT 2,5"  
 Relógio eletrônico com hora, alarme, programação do tempo de início e fim de cozedura  
 AutoPilot: 10 Programas automáticos  
 Preaquecimento rápido automático  
 Modo sabático  
 Iluminação interior halogénea  
 Porta c/ abertura SoftClose / SoftOpen

**Segurança e ambiente**

Bloqueio eletrônico da porta  
 Bloqueio de segurança

**Medidas (AxLxP) em mm\***

Aparelho: 595 x 594 x 548  
 Nicho: 585-595 x 560-568 x 550  
 Potência de ligação 3.6 kW

**EAN** 4242002808635

**HBG673BS1F**  
**Inox**  
**Autolimpeza Pirolítica**
**Modo de aquecimento / Capacidade**

10 modos de aquecimento  
 Classe de Eficiência Energética: A+  
 Amplitude da temperatura 30 °C - 250 °C  
 Volume: 71 litros

**Sistema de rails**

Equipável posteriormente (consultar acessórios)

**Limpeza**

Limpeza automática pirolítica com 3 níveis: Eco, Normal e Plus  
 Tabuleiro e suportes laterais aptos à limpeza pirolítica

**Conforto**

Visor TFT 2,5"  
 Relógio eletrônico com hora, alarme, programação do tempo de início e fim de cozedura  
 AutoPilot: 10 Programas automáticos  
 Preaquecimento rápido automático  
 Modo sabático  
 Iluminação interior halogénea  
 Porta c/ abertura SoftClose / SoftOpen

**Segurança e ambiente**

Bloqueio eletrônico da porta  
 Bloqueio de segurança

**Medidas (AxLxP) em mm\***

Aparelho: 595 x 594 x 548  
 Nicho: 585-595 x 560-568 x 550  
 Potência de ligação 3.6 kW

**EAN** 4242002808703

## Serie | 6

**HBG578FS0R**  
**Inox**  
**Autolimpeza Pirolítica**
**Modo de aquecimento / Capacidade**

10 modos de aquecimento  
 Classe de Eficiência Energética: A  
 Amplitude de temperatura 30 °C - 275 °C  
 Volume: 71 litros

**Sistema de rails**

Raile independente para colocar em qualquer nível do forno

**Limpeza**

Limpeza automática pirolítica com 3 níveis: Eco, Normal e Plus

**Conforto**

Visor LCD (branco)  
 Relógio eletrônico com hora, alarme, programação do tempo de início e fim de cozedura  
 AutoPilot: 30 programas automáticos  
 Termo sonda: o acessório ideal para os assados  
 Aquecimento rápido  
 Modo sabático  
 Iluminação interior halogénea  
 Porta c/ abertura SoftClose / SoftOpen  
 Comandos: embutíveis, redondos

**Segurança e ambiente**

Bloqueio eletrônico da porta  
 Bloqueio de segurança

**Antecessor** HBA5785S0**Medidas (AxLxP) em mm\***

Aparelho: 595 x 594 x 548  
 Nicho: 585-595 x 560-568 x 550  
 Potência de ligação 3.6 kW

**EAN** 4242005057320

## Serie | 4

**HBG5780B0**  
**Vidro preto**  
**Autolimpeza Pirofítica**
**Modo de aquecimento / Capacidade**

10 modos de aquecimento  
 Classe de Eficiência Energética: A  
 Amplitude de temperatura  
 30 °C - 275 °C  
 Volume: 71 litros

**Sistema de railes**

Raile independente para colocar em qualquer nível do forno

**Limpeza**

Limpeza automática pirolítica com 3 níveis: Eco, Normal e Plus

**Conforto**

Visor LCD (branco)  
 Relógio eletrônico com hora, alarme, programação do tempo de início e fim de cozedura  
 AutoPilot: 30 programas automáticos  
 Aquecimento rápido  
 Modo sabático  
 Iluminação interior halogénea  
 Porta c/ abertura SoftClose / SoftOpen  
 Comandos: embutíveis, redondos

**Segurança e ambiente**

Bloqueio eletrônico da porta  
 Bloqueio de segurança

**Antecessor** HBA5780B0

**Medidas (AxLxP) em mm\***

Aparelho: 595 x 594 x 548  
 Nicho: 585-595 x 560-568 x 550  
 Potência de ligação 3.6 kW

**EAN** 4242005029228



**HBG5780W0**  
**Vidro branco**  
**Autolimpeza Pirofítica**
**Modo de aquecimento / Capacidade**

10 modos de aquecimento  
 Classe de Eficiência Energética: A  
 Amplitude de temperatura  
 30 °C - 275 °C  
 Volume: 71 litros

**Sistema de railes**

Raile independente para colocar em qualquer nível do forno

**Limpeza**

Limpeza automática pirolítica com 3 níveis: Eco, Normal e Plus

**Conforto**

Visor LCD (branco)  
 Relógio eletrônico com hora, alarme, programação do tempo de início e fim de cozedura  
 AutoPilot: 30 programas automáticos  
 Aquecimento rápido  
 Modo sabático  
 Iluminação interior halogénea  
 Porta c/ abertura SoftClose / SoftOpen  
 Comandos: embutíveis, redondos

**Segurança e ambiente**

Bloqueio eletrônico da porta  
 Bloqueio de segurança

**Antecessor** HBA5780W0

**Medidas (AxLxP) em mm\***

Aparelho: 595 x 594 x 548  
 Nicho: 585-595 x 560-568 x 550  
 Potência de ligação 3.6 kW

**EAN** 4242005029242



**HBG5780S0**  
**Inox**  
**Autolimpeza Pirofítica**
**Modo de aquecimento / Capacidade**

10 modos de aquecimento  
 Classe de Eficiência Energética: A  
 Amplitude de temperatura  
 30 °C - 275 °C  
 Volume: 71 litros

**Sistema de railes**

Raile independente para colocar em qualquer nível do forno

**Limpeza**

Limpeza automática pirolítica com 3 níveis: Eco, Normal e Plus

**Conforto**

Visor LCD (branco)  
 Relógio eletrônico com hora, alarme, programação do tempo de início e fim de cozedura  
 AutoPilot: 30 programas automáticos  
 Aquecimento rápido  
 Modo sabático  
 Iluminação interior halogénea  
 Porta c/ abertura SoftClose / SoftOpen  
 Comandos: embutíveis, redondos

**Segurança e ambiente**

Bloqueio eletrônico da porta  
 Bloqueio de segurança

**Antecessor** HBA5780S00

**Medidas (AxLxP) em mm\***

Aparelho: 595 x 594 x 548  
 Nicho: 585-595 x 560-568 x 550  
 Potência de ligação 3.6 kW

**EAN** 4242005029235



**HBA574BR00**  
**Inox**  
**Autolimpeza Pirofítica**
**Modo de aquecimento / Capacidade**

7 modos de aquecimento  
 Classe de Eficiência Energética: A  
 Amplitude de temperatura  
 50 °C - 275 °C  
 Volume: 71 litros

**Sistema de railes**

Equipável posteriormente (consultar acessórios)

**Limpeza**

Limpeza automática pirolítica com 3 níveis: Eco, Normal e Plus

**Conforto**

Visor LED (vermelho)  
 Relógio eletrônico com hora, alarme, programação do tempo de início e fim de cozedura  
 Aquecimento rápido  
 Iluminação interior halogénea  
 Porta c/ abertura basculante  
 Comandos: redondos

**Segurança e ambiente**

Bloqueio eletrônico da porta  
 Bloqueio de segurança

**Antecessor** HBA74R150E

**Medidas (AxLxP) em mm\***

Aparelho: 595 x 594 x 548  
 Nicho: 585-595 x 560-568 x 550  
 Potência de ligação 3.6 kW

**EAN** 4242005069354

## Fornos | Limpeza EcoClean

## Serie | 8

**HBG655HS1**  
**Inox**  
**Limpeza EcoClean Direct**
**Modo de aquecimento / Capacidade**

13 modos de aquecimento  
 Classe de Eficiência Energética: A  
 Amplitude de temperatura  
 30 °C - 300 °C  
 Volume: 71 litros

**Sistema de rails**

Equipado com 2 níveis de rails telescópicos, totalmente extraíveis, com função segurança

**Limpeza**

EcoClean Direct: teto, paredes laterais, parede posterior  
 Programa de limpeza EcoClean

**Conforto**

Visor TFT 2,5"  
 Relógio eletrônico com hora, alarme, programação do tempo de início e fim de cozedura  
 AutoPilot: 10 Programas automáticos  
 Preaquecimento rápido automático  
 Modo sabático  
 Iluminação interior halogénea  
 Porta c/ abertura SoftClose / SoftOpen

**Segurança e ambiente**

Bloqueio de segurança

**Medidas (AxLxP) em mm\***

Aparelho: 595 x 594 x 548  
 Nicho: 585-595 x 560-568 x 550  
 Potência de ligação 3.6 kW

**EAN** 4242002807829

## Serie | 6

**HBA5370B0**  
**Vidro preto**  
**Limpeza EcoClean Direct**
**Modo de aquecimento / Capacidade**

7 modos de aquecimento  
 Classe de Eficiência Energética: A  
 Amplitude de temperatura  
 50 °C - 275 °C  
 Volume: 71 litros

**Sistema de rails**

Raile independente para colocar em qualquer nível do forno

**Limpeza**

EcoClean Direct: parede posterior  
 Programa de limpeza EcoClean

**Conforto**

Visor LCD (branco)  
 Relógio eletrônico com hora, alarme, programação do tempo de início e fim de cozedura  
 AutoPilot: 10 Programas automáticos  
 Aquecimento rápido  
 Iluminação interior halogénea  
 Porta c/ abertura basculante  
 Comandos: embutíveis, redondos

**Segurança e ambiente**

Bloqueio de segurança

**Medidas (AxLxP) em mm\***

Aparelho: 595 x 594 x 548  
 Nicho: 585-595 x 560-568 x 550  
 Potência de ligação 3.4 kW

**EAN** 4242005056507

**HBA5370W0**  
**Vidro branco**  
**Limpeza EcoClean Direct**
**Modo de aquecimento / Capacidade**

7 modos de aquecimento  
 Classe de Eficiência Energética: A  
 Amplitude de temperatura  
 50 °C - 275 °C  
 Volume: 71 litros

**Sistema de rails**

Raile independente para colocar em qualquer nível do forno

**Limpeza**

EcoClean Direct: parede posterior  
 Programa de limpeza EcoClean

**Conforto**

Visor LCD (branco)  
 Relógio eletrônico com hora, alarme, programação do tempo de início e fim de cozedura  
 AutoPilot: 10 Programas automáticos  
 Aquecimento rápido  
 Iluminação interior halogénea  
 Porta c/ abertura basculante  
 Comandos: embutíveis, redondos

**Segurança e ambiente**

Bloqueio de segurança

**Medidas (AxLxP) em mm\***

Aparelho: 595 x 594 x 548  
 Nicho: 585-595 x 560-568 x 550  
 Potência de ligação 3.4 kW

**EAN** 4242005056521

**HBA5370S0**  
**Inox**  
**Limpeza EcoClean Direct**
**Modo de aquecimento / Capacidade**

7 modos de aquecimento  
 Classe de Eficiência Energética: A  
 Amplitude de temperatura  
 50 °C - 275 °C  
 Volume: 71 litros

**Sistema de rails**

Raile independente para colocar em qualquer nível do forno

**Limpeza**

EcoClean Direct: parede posterior  
 Programa de limpeza EcoClean

**Conforto**

Visor LCD (branco)  
 Relógio eletrônico com hora, alarme, programação do tempo de início e fim de cozedura  
 AutoPilot: 10 Programas automáticos  
 Aquecimento rápido  
 Iluminação interior halogénea  
 Porta c/ abertura basculante  
 Comandos: embutíveis, redondos

**Segurança e ambiente**

Bloqueio de segurança

**Medidas (AxLxP) em mm\***

Aparelho: 595 x 594 x 548  
 Nicho: 585-595 x 560-568 x 550  
 Potência de ligação 3.4 kW

**EAN** 4242005056514

## Fornos

## Forno | 90 cm

## Serie | 4

**HBA512ERO**  
**Inox**
**Modo de aquecimento / Capacidade**

7 modos de aquecimento  
 Classe de Eficiência Energética: A  
 Amplitude de temperatura  
 50 °C - 275 °C  
 Volume: 71 litros

**Sistema de railes**

Equipado com 1 nível de railes telescópicos, com função stop

**Conforto**

Visor LED (vermelho)  
 Temporizador eletrônico para tempo de confeitura e alarme  
 Aquecimento rápido  
 Iluminação interior halógena  
 Porta c/ abertura basculante  
 Comandos: redondos

**Segurança e ambiente**

Bloqueio de segurança

**Medidas (AxLxP) em mm\***

Aparelho: 595 x 594 x 548  
 Nicho: 585-595 x 560-568 x 550  
 Potência de ligação 3.4 kW

**EAN** 4242005056484

## Serie | 2

**HBA510BR0**  
**Inox**
**Modo de aquecimento / Capacidade**

5 modos de aquecimento  
 Classe de Eficiência Energética: A  
 Amplitude de temperatura  
 50 °C - 275 °C  
 Volume: 71 litros

**Sistema de railes**

Equipável posteriormente (consultar acessórios)

**Conforto**

Aquecimento rápido  
 Iluminação interior halógena  
 Porta c/ abertura basculante  
 Comandos: redondos

**Medidas (AxLxP) em mm\***

Aparelho: 595 x 594 x 548  
 Nicho: 585-595 x 560-568 x 550  
 Potência de ligação 3.4 kW

**EAN** 4242005029792

## Serie | 6

**VBD5780S0**  
**Inox**  
**Autolimpeza Pirolítica**
**Modo de aquecimento / Capacidade**

10 modos de aquecimento  
 Classe de Eficiência Energética: A+  
 Amplitude de temperatura 50 °C - 280 °C  
 Volume: 112 litros

**Sistema de railes**

Raile independente para colocar em qualquer nível do forno

**Limpeza**

Limpeza automática pirolítica com 3 níveis: Eco, Normal e Plus

**Conforto**

Visor LCD (branco)  
 Relógio eletrônico com hora, alarme, programação do tempo de início e fim de cozedura  
 Aquecimento rápido  
 Iluminação independente  
 Porta c/ abertura basculante  
 Comandos: redondos, embutíveis

**Segurança e ambiente**

Bloqueio eletrônico da porta  
 Bloqueio de segurança

**Medidas (AxLxP) em mm\***

Aparelho: 594 x 896 x 570  
 Nicho: 600-604 x 860-864 x 560  
 Potência de ligação 4.2 kW

**EAN** 4242005034758

## Compactos

## Serie | 8

**CSG636BS3****Inox****Forno compacto com vapor****Modo de aquecimento / Capacidade**

12 modos de aquecimento

Funções adicionais com vapor: Vapor 100%, Regenerar, Fermentar, Descongelar

Amplitude da temperatura 30 °C - 250 °C

Classe de Eficiência Energética: A+

Volume: 47 litros

**Sistema de rails**

Equipável posteriormente (consultar acessórios)

**Limpeza**

EcoClean Direct: parede posterior

Programa de limpeza EcoClean

**Conforto**

3 visores TFT 2,5"

Relógio eletrônico com hora, alarme, programação do tempo de início e fim de cozedura

Função Assist: assistente de cozinha com receitas e recomendações de confeção

Preaquecimento rápido automático

Modo sabático

Programa automático de descalcificação

Depósito de água com 1 litro

Gerador de vapor no exterior da cavidade

Iluminação interior por LED

Porta c/ abertura SoftClose / SoftOpen

**Segurança e ambiente**

Bloqueio de segurança

**Antecessor** CSG656BS1**Medidas (AxLxP) em mm\***

Aparelho: 455 x 594 x 548

Nicho: 450-455 x 560-568 x 550

Potência de ligação 3.3 kW

**EAN** 4242005125883

Novo!

**CMG633BS1****Inox****Forno compacto com micro-ondas****Modo de aquecimento / Capacidade**

6 modos de aquecimento

Funções adicionais com micro-ondas: micro-ondas solo, forno combinado com micro-ondas

Amplitude da temperatura 30 °C - 275 °C

Micro-ondas com tecnologia Inverter;

Potência máxima: 900 W; 5 níveis de potência (90 W, 180 W, 360 W, 600 W, 900 W)

Volume: 45 litros

**Sistema de rails**

Paredes lisas com suportes

**Limpeza**

Porta com vidro interno especial para micro-ondas

**Conforto**

Visor TFT 2,5"

Relógio eletrônico com hora, alarme, programação do tempo de início e fim de cozedura

AutoPilot: 14 Programas automáticos

Preaquecimento rápido automático

Iluminação interior por LED

Porta c/ abertura SoftClose / SoftOpen

**Segurança e ambiente**

Bloqueio de segurança

**Medidas (AxLxP) em mm\***

Aparelho: 455 x 594 x 548

Nicho: 450-455 x 560-568 x 550

Potência de ligação 3.6 kW

**EAN** 4242002789149**CMG633BW1****Vidro branco****Forno compacto com micro-ondas****Modo de aquecimento / Capacidade**

6 modos de aquecimento

Funções adicionais com micro-ondas: micro-ondas solo, forno combinado com micro-ondas

Amplitude da temperatura 30 °C - 275 °C

Micro-ondas com tecnologia Inverter;

Potência máxima: 900 W; 5 níveis de potência (90 W, 180 W, 360 W, 600 W, 900 W)

Volume: 45 litros

**Sistema de rails**

Paredes lisas com suportes

**Limpeza**

Porta com vidro interno especial para micro-ondas

**Conforto**

Visor TFT 2,5"

Relógio eletrônico com hora, alarme, programação do tempo de início e fim de cozedura

AutoPilot: 14 Programas automáticos

Preaquecimento rápido automático

Iluminação interior por LED

Porta c/ abertura SoftClose / SoftOpen

**Segurança e ambiente**

Bloqueio de segurança

**Medidas (AxLxP) em mm\***

Aparelho: 455 x 594 x 548

Nicho: 450-455 x 560-568 x 550

Potência de ligação 3.6 kW

**EAN** 4242002807416



## Serie | 6

**CFA634GS1****Inox****Micro-ondas****Modo de aquecimento / Capacidade**

Micro-ondas com tecnologia Inverter

Base cerâmica sem prato rotativo

Potência máxima: 900 W

5 níveis de potência  
(90W,180W,360W,600W,900W)

Volume: 36 litros

**Design**

Interior em inox

**Conforto**

Visor TFT 2,5"

AutoPilot: 7 Programas automáticos

Iluminação interior por LED

**Acessórios**

Tabuleiro de vidro

**Medidas (AxLxP) em mm\***

Aparelho: 455 x 595 x 545

Nichos: 450-452 x 560-568 x 550

Potência de ligação 1.22 kW

**EAN** 4242002937885

Novo!

**CBG633NS3****Inox****Forno compacto****Modo de aquecimento / Capacidade**

10 modos de aquecimento

Amplitude de temperatura 30 °C - 300 °C

Classe de Eficiência Energética: A+

Volume: 47 litros

**Sistema de rails**Equipado com 1 nível de rails telescópicos,  
totalmente extraíveis, com função segurança**Limpeza**

EcoClean Direct: parede posterior

Programa de limpeza EcoClean

**Conforto**

Visor TFT 2,5"

Relógio eletrônico com hora, alarme, programação  
do tempo de início e fim de cozedura

AutoPilot: 10 Programas automáticos

Preaquecimento rápido automático

Modo sabático

Iluminação interior halogénea

Porta c/ abertura SoftClose / SoftOpen

**Segurança e ambiente**

Bloqueio de segurança

**Antecessor** CBG633NS1**Medidas (AxLxP) em mm\***

Aparelho: 455 x 594 x 548

Nichos: 450-455 x 560-568 x 550

Potência de ligação 2.99 kW

**EAN** 4242005110803

Novo!

**CMA585MS0****Inox****Forno compacto com micro-ondas****Modo de aquecimento / Capacidade**

5 modos de aquecimento

Micro-ondas pode ser utilizado individualmente  
ou em combinação com o forno

Amplitude de temperatura 40 °C - 230 °C

Micro-ondas com prato rotativo

Potência máxima: 900 W; 5 níveis de potência:  
90 W, 180 W, 360 W, 600 W, 900 W

Volume: 44 litros

**Sistema de rails**

Paredes lisas com suportes

**Limpeza**

Interior da cavidade: Inox

**Conforto**

Visor LCD (branco)

Relógio eletrônico com hora, alarme, programação  
do tempo de início e fim de cozedura

AutoPilot: 15 Programas automáticos

Diâmetro do prato rotativo 36 cm

Iluminação interior por LED

Porta do forno com abertura basculante

Comandos: rotativos, embutíveis

**Segurança e ambiente**

Bloqueio de segurança

**Medidas (AxLxP) em mm:\***

Aparelho: 454 x 594 x 570

Nichos: 450-452 x 560-568 x 550

Potência de ligação 3.35 kW

**EAN** 4242005036622

## Compactos

Serie | 8

**CTL636ES1****Inox****Máquina de café integrável totalmente automática****Paladar**

sensoFlow System

One-touch preparation: Ristretto, Espresso, Espresso Macchiato, Café, Cappuccino, Latte Macchiato, Café com leite ao toque de um único botão aromaDouble Shot

Ajuste individual de temperatura de bebida - café: 3 níveis; i-Temp

Possibilidade de anexar, como opcional, Filtro de água Brita

**Conforto**

Display TFT com menu interativo

Memorize as suas preferidas com ajuste personalizado de leite e café

Quantidade regulável de café: 3 etapas por bebida

Saída de café com altura ajustável

oneTouch DoubleCup

Depósito amovível para 2.4 litros de água

Aviso prévio quando o depósito de café ou de água estão perto de ficarem vazios

Flexible milk solution

**Desempenho**

Sistema de 19 bar de pressão

silentCeram Drive - moagem extremamente eficaz e silenciosa

coffeeSensor System

Possível obter separadamente espuma de leite, leite quente e água quente

Depósito em separado para café em pó

**Higiene**

Unidade de infusão amovível

Limpeza totalmente automática do sistema de leite, através de creamCleaner, após a preparação de cada bebida

Programa automático de rápida lavagem no desligar, ligar do aparelho

Programa calc'nClean - para uma descalcificação perfeita

Relembra quando necessária mudança de filtro de água, descalcificação, limpeza

**Diversos**

Potência: 1600 W

Saída de bebidas com iluminação LED e regulável em altura

Configurações de moagem ajustáveis (multifases)

Bloqueio de segurança para crianças

**Acessórios**

Recipiente para leite independente construído em alumínio (0,7 l volume)

**Medidas (AxLxP) em mm\***

Aparelho: 455 x 594 x 375

Nichos: 450-455 x 560-568 x 400

**EAN** 4242002858166

Novo!

## Gaveta de aquecimento

Serie | 8

**BIC630NS1 | Inox****BIC630NW1 | Vidro branco****Gavetas de aquecimento****Modo de aquecimento**

Resistência integrada na base de vidro

Regulação da temperatura em 4 níveis: de 40 °C a 80 °C

Volume: 20 litros

Capacidade máxima 25 Kg

Capacidade para até 64 chávenas de café ou 12 pratos

**Conforto**

Funções: Fermentar massa levedada, Descongelar, Manter quente e aquecer pratos

Guias telescópicas extraíveis

Frente da porta fria

push&amp;pull

**Segurança e ambiente**

Bloqueio de segurança

**Medidas (AxLxP) em mm\***

Aparelho: 140 x 595 x 548

Nichos: 140 x 560-568 x 550

Potência total 0,81 kW

**EAN** 4242002813851 (BIC630NS1)**EAN** 4242002813899 (BIC630NW1)



### SensoFlow para um aroma perfeito

A temperatura ótima para um café expresso é entre 90 °C e 95 °C.

Se a temperatura for maior ou menor, o sabor do grão é apenas

parcialmente libertado ou o café ficará com um sabor amargo.

O inteligente sistema SensoFlow aquece a água até a temperatura certa, para que obtenha um expresso encorpado e saboroso, desde a primeira até à última gota.



### Limpeza automática do sistema de leite

Agora pode limpar a sua máquina de café muito facilmente. Cada vez que fizer uma bebida de café com

leite, o sistema de leite é lavado automaticamente através de uma injeção de vapor. A máquina de café efetua diariamente uma manutenção do sistema de leite, de modo que se possa concentrar apenas em desfrutar o seu cappuccino ou latte macchiato.



### A escolha de café com um toque de botão

Quer um café expresso, cappuccino ou latte macchiato perfeitos?

Com a função One Touch, estará pronto num instante. Esta tecnologia inovadora, permite regular a quantidade de café, leite quente e espuma para que a bebida selecionada esteja pronta num simples premir de botão.



## Micro-ondas Serie 8

### **Tecnologia InnoWave: sem prato rotativo, com maior superfície útil.**

A tecnologia InnoWave incorpora uma regulação eletrónica das micro-ondas e como tal geram-nas de forma constante e homogénea, sobre toda a superfície útil do aparelho. Isto melhora a homogeneidade da temperatura tanto no aquecimento como na confeção de qualquer prato. A superfície útil acaba por ser superior à de um micro-ondas com as mesmas medidas externas, mas com prato rotativo.

O interior em inox e a base plana e cerâmica, permitem uma limpeza rápida e fácil. Combinam na perfeição com os fornos Bosch Serie 8.

### **AutoPilot - programas automáticos.**

Os programas automáticos AutoPilot facilitam o uso do micro-ondas. Descongelar carne, peixe e pão; cozinhar arroz, batatas e legumes; ou receitas combinadas nos modelos com grill, facilitam muito o dia-a-dia. Basta inserir o seu alimento, digite o seu peso e selecione o programa adequado. O resto é por conta do micro-ondas com 100% de sabor garantido

## Micro-ondas

## Serie | 8

**BEL634GS1****Inox | Abertura à esquerda****BER634GS1****Inox | Abertura à direita****Tipo de Micro-ondas**

Micro-ondas, Grill variável

Grill em combinação com níveis de potência de micro-ondas 360/180/90 W

Micro-ondas com tecnologia InnoWave; Potência máxima: 900 W; 5 níveis de potência (90 W, 180 W, 360 W, 600 W, 900 W)

Volume: 21 litros

**Design**

Interior em inox

**Conforto**

Visor TFT 2,5"

AutoPilot: 10 Programas automáticos

Iluminação interior por LED

**Segurança e ambiente**

Tecla de início/fim

Abertura eletrônica da porta

**Medidas (AxLxP) em mm\***

Aparelho: 382 x 594 x 318

Nicho: 362-382 x 560-568 x 300

Potência de ligação 1.99 kW

**EAN** 4242002813608 (BEL634GS1)**EAN** 4242002813738 (BER634GS1)**BFL634GS1****Inox | Abertura à esquerda****BFR634GS1****Inox | Abertura à direita****Tipo de Micro-ondas**

Micro-ondas com tecnologia InnoWave;

Potência máxima: 900 W; 5 níveis de potência (90 W, 180 W, 360 W, 600 W, 900 W)

Volume: 21 litros

**Design**

Interior em inox

**Conforto**

Visor TFT 2,5"

AutoPilot: 7 Programas automáticos

Iluminação interior por LED

**Segurança e ambiente**

Tecla de início/fim

Abertura eletrônica da porta

**Medidas (AxLxP) em mm\***

Aparelho: 382 x 594 x 318

Nicho: 362-382 x 560-568 x 300

Potência de ligação 1.22 kW

**EAN** 4242002813769 (BFL634GS1)**EAN** 4242002813806 (BFR634GS1)**BFL634GB1****Vidro preto | Abertura à esquerda****BFL634GW1****Vidro branco | Abertura à esquerda****Tipo de Micro-ondas**

Micro-ondas com tecnologia InnoWave;

Potência máxima: 900 W; 5 níveis de potência (90 W, 180 W, 360 W, 600 W, 900 W)

Volume: 21 litros

**Design**

Interior em inox

**Conforto**

Visor TFT 2,5"

AutoPilot: 7 Programas automáticos

Iluminação interior por LED

**Segurança e ambiente**

Tecla de início/fim

Abertura eletrônica da porta

**Medidas (AxLxP) em mm\***

Aparelho: 382 x 594 x 318

Nicho: 362-382 x 560-568 x 300

Potência de ligação 1.22 kW

**EAN** 4242002813752 (BFL634GB1)**EAN** 4242002813783 (BFL634GW1)

## Micro-ondas

## Serie | 6

**BEL554MS0****Inox****Tipo de Micro-ondas**

Potência máxima: 900 W;  
5 níveis de potência do micro-ondas: 90 W, 180 W,  
360 W, 600 W, 900 W

Potência grill 1.2 kW

Micro-ondas e grill com utilização independente

Níveis de potência da combinação Grill e  
micro-ondas 90 W, 180 W, 360 W

Volume da cavidade: 25 litros

Diâmetro do prato giratório 31,5 cm

Abertura da porta à esquerda

**Design**

Interior da cavidade: inox

**Conforto**

Visor LED (branco)

Relógio eletrônico com hora, alarme, programação  
do tempo de início e fim de cozedura

Comandos rotativos, embutíveis, TouchControl

AutoPilot: 8 Programas automáticos

Iluminação interior por LED

**Segurança e ambiente**

Abertura eletrônica da porta

**Medidas (AxLxP) em mm\***

Aparelho: 382 x 594 x 388

Nicho: 380-382 x 560-568 x 550

Potência de ligação 1.45 kW

**EAN** 4242005038992

**BFL524MB0****Vidro preto | Abertura à esquerda****BFL524MW0****Vidro branco | Abertura à esquerda****Tipo de Micro-ondas**

Potência máxima: 800 W;  
5 níveis de potência do micro-ondas: 90 W, 180 W,  
360 W, 600 W, 800 W

Volume da cavidade: 20 litros

Diâmetro do prato giratório 25,5 cm

**Design**

Interior da cavidade: inox

**Conforto**

Visor LED (branco)

Relógio eletrônico com hora, alarme, programação  
do tempo de início e fim de cozedura

Comandos rotativos, embutíveis, TouchControl

AutoPilot: 7 Programas automáticos

Iluminação interior por LED

**Segurança e ambiente**

Desligar automático

Abertura eletrônica da porta

**Medidas (AxLxP) em mm\***

Aparelho: 382 x 594 x 317

Nicho: 362-365 x 560-568 x 300

Potência de ligação 1.27 kW

**EAN** 4242005038763 (BFL524MB0)

**EAN** 4242005039104 (BFL524MW0)

**BFL524MS0****Inox****Tipo de Micro-ondas**

Potência máxima: 800 W;  
5 níveis de potência do micro-ondas: 90 W, 180 W,  
360 W, 600 W, 800 W

Volume da cavidade: 20 litros

Diâmetro do prato giratório 25,5 cm

Abertura da porta à esquerda

**Design**

Interior da cavidade: inox

**Conforto**

Visor LED (branco)

Relógio eletrônico com hora, alarme, programação  
do tempo de início e fim de cozedura

Comandos rotativos, embutíveis, TouchControl

AutoPilot: 7 Programas automáticos

Iluminação interior por LED

**Segurança e ambiente**

Desligar automático

Abertura eletrônica da porta

**Medidas (AxLxP) em mm\***

Aparelho: 382 x 594 x 317

Nicho: 362-365 x 560-568 x 300

Potência de ligação 1.27 kW

**EAN** 4242005038732

## Serie | 4

**BEL523MS0**  
**Inox**
**Tipo de Micro-ondas**

Potência máxima: 800 W;  
 5 níveis de potência do micro-ondas:  
 90 W, 180 W, 360 W, 600 W, 800 W  
 Potência grill 1 kW  
 Micro-ondas e grill com utilização  
 independente  
 Níveis de potência da combinação  
 Grill e micro-ondas 180 W, 360 W  
 Volume da cavidade: 20 litros  
 Diâmetro do prato giratório 25,5 cm  
 Abertura da porta à esquerda

**Design**

Interior da cavidade: inox

**Conforto**

Visor LED (vermelho)  
 Relógio eletrônico com alarme  
 Comandos rotativos, embutíveis,  
 TouchControl  
 AutoPilot: 8 Programas automáticos  
 Iluminação interior por LED

**Segurança e ambiente**

Desligar automático  
 Abertura eletrônica da porta

**Medidas (AxLxP) em mm\***

Aparelho: 382 x 594 x 317  
 Nicho: 362-365 x 560-568 x 300  
 Potência de ligação 1.27 kW

**EAN** 4242005038817

**BFL520MS0**  
**Inox**
**Tipo de Micro-ondas**

Potência máxima: 800 W;  
 5 níveis de potência do micro-ondas:  
 90 W, 180 W, 360 W, 600 W, 800 W  
 Volume da cavidade: 20 litros  
 Diâmetro do prato giratório 25,5 cm  
 Abertura da porta à esquerda

**Design**

Interior da cavidade: inox

**Conforto**

Comandos rotativos  
 Iluminação interior

**Segurança e ambiente**

Desligar automático  
 Abertura eletrônica da porta

**Medidas (AxLxP) em mm\***

Aparelho: 382 x 594 x 317  
 Nicho: 362-365 x 560-568 x 300  
 Potência de ligação 1.27 kW

**EAN** 4242005038701

## Serie | 2

**HMT72G650**  
**Inox**
**Tipo de Micro-ondas**

5 níveis de potência: 800 W, 600 W,  
 360 W, 180 W, 90 W  
 Potência grill 1000 W  
 Volume da cavidade: 17 litros  
 Diâmetro do prato giratório 24,5 cm  
 Abertura da porta à esquerda

**Design**

Interior da cavidade: inox

**Conforto**

Comandos rotativos

**Medidas (AxLxP) em mm\***

Aparelho: 280 x 453 x 320  
 Nicho: 362-362 x 560-560 x 300  
 Potência de ligação 1.27 kW

**EAN** 4242002447155

**HMT75G451**  
**Inox**
**Tipo de Micro-ondas**

5 níveis de potência: 800 W, 600 W,  
 360 W, 180 W, 90 W  
 Potência grill 1000 W  
 Volume da cavidade: 17 litros  
 Diâmetro do prato giratório 24,5 cm  
 Abertura da porta à esquerda

**Design**

Interior da cavidade: inox

**Conforto**

Visor LED (vermelho)  
 Relógio eletrônico com hora,  
 alarme, programação do tempo de  
 início e fim de cozedura  
 Comandos rotativos  
 AutoPilot: 8 Programas automáticos

**Medidas (AxLxP) em mm\***

Aparelho: 290 x 461 x 351  
 Potência de ligação 1.27 kW

**EAN** 4242002490915

## Fornos | Modos de aquecimento

# Existe calor, e existe o calor Bosch.

A cozedura e o assar na perfeição não requer apenas a temperatura certa, mas também a função de aquecimento mais apropriada. Desde o Ar quente 4D até aos modos de cozedura mais lento, a Bosch dispõe de funções de aquecimento que permitem realizar desde os pratos mais simples até à alta gastronomia.

### Ar quente 4D

Graças ao modo de aquecimento Ar quente 4D, já pode colocar os seus alimentos em qualquer nível do forno que o resultado será consistentemente perfeito. O novo motor EcoSilence Drive e a nova ventoinha dão-lhe essa possibilidade, pois ao alterar a rotação durante o funcionamento distribui o calor de forma homogénea, exatamente em cada nível. E não é tudo: com Ar quente 4D, também pode cozinhar até 4 níveis simultaneamente. Resultados perfeitos desde o topo à base do seu forno.

### Ar quente 3D

Cozinhe em até 3 níveis simultaneamente com distribuição de calor uniforme.

### Ar quente suave

É uma versão melhorada do modo de aquecimento Ar quente, o modo mais utilizado nas nossas casas. A ventoinha espalha o calor no interior do forno ainda economiza energia. Ideal para cozinhar apenas num nível pequenos assados ou bolos.

### Calor superior e inferior

O calor provém das resistências inferior e superior. É o sistema tradicional para cozer e assar num só nível. Ideal para bolos húmidos, ou pratos com massas, ex. lasanha.

### Calor superior e inferior suave

Adicionalmente ao calor superior e inferior, os fornos Bosch da Serie 8 têm um modo de aquecimento amigo do ambiente para funcionar de modo extremamente eficiente. Prepare perfeitos soufflés, bolos simples, delicada pastelaria, pão e croissants, enquanto poupa energia.

### Calor intenso

Combina o elemento superior com um elemento de aquecimento inferior mais poderoso que é perfeito para bases crocantes.

### Calor inferior

Para cozinhar em banho-maria e para a fase final de cozedura, onde o alimento precisa de cozer mais na base.

### Grelhar com Ar quente

Ideal para grelhar carne ou peixe. A combinação do grill com o ar quente permite uma confeção homogénea dos alimentos matendo-os estaladiços.

### Grelhar, grande quantidade

Para grelhar peças de alimentos grandes, ou para gratinar.

### Grelhar, pequena quantidade

Para grelhar pequenas quantidades de carne ou peixe, para fazer torradas ou onde é necessária uma grelha de superfície menor.

### Função pizza

Crie pizzas crocantes ou dê a qualquer prato calor extra na base, usando uma combinação de elementos de aquecimento.

### Manter quente

Uma nova característica que mantém os alimentos acabados de cozinhar quentes.

### Assar lentamente

Permite cozinhar lentamente e suavemente peças de carne num recipiente sem tampa. O calor provém a baixa temperatura das resistências inferior e superior.

### Preaquecer a loiça

Um novo recurso que é útil para preaquecimento de utensílios e até de loiça.

### Modo sabático

Defina um temporizador máximo de até 74 horas usando a função sabática. Mantenha a comida no compartimento da cozinha quente sem precisar ligar ou desligar o forno.

### Aquecimento rápido

Com aquecimento rápido, você pode encurtar o tempo de aquecimento para as funções de aquecimento selecionadas, incluindo ar quente 4D e calor superior e inferior.

### Descongelar

Perfeito para descongelar de forma suave carne, aves, pão e muito mais.

### Regenerar

Para refeições já confecionadas. Os alimentos cozidos são suavemente reaquecidos com adição de vapor para garantir que o alimento não seque. Como se tivesse acabado de ser feito.

### Levedar







Para massa de fermento e massa fermentada. A massa aumentará consideravelmente mais rapidamente do que à temperatura ambiente. A superfície da massa não seca.

### Desidratar

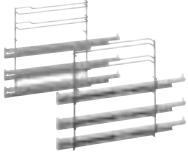
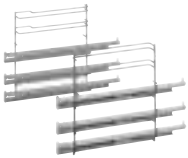
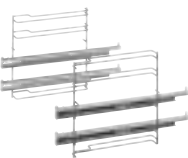
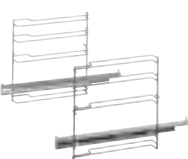
Ideal para remover a humidade das ervas, frutas e legumes, com a máxima retenção de sabor.



## Acessórios para fornos

Referência	Descrição	EAN 424200	
<b>Acessórios para fornos</b>			
<b>HEZ638D30</b>	Raile telescópico de 3 níveis. Válido p/ todos os <b>foros 60 cm c/ vapor Serie 8</b> .	2810195	
			
<b>HEZ638370</b>	Raile telescópico com 3 níveis, apto à limpeza pirolítica. Válido p/ todos os <b>foros 60 cm pirolíticos Serie 8</b> .	2810164	
			
<b>HEZ638270</b>	Raile telescópico com 2 níveis, apto à limpeza pirolítica. Válido p/ todos os <b>foros 60 cm pirolíticos Serie 8</b> .	2810140	
			
<b>HEZ638170</b>	Raile telescópico com 1 nível, apto à limpeza pirolítica. Válido p/ todos os <b>foros 60 cm pirolíticos Serie 8</b> .	2810119	
			
<b>HEZ538000</b>	<b>1 raile telescópico independente</b> , para colocar em qualquer um dos 5 níveis do forno. Válido para <b>foros Serie 4 e Serie 6</b> presentes nesta tabela.	5054459	
			
<b>Acessórios para fornos</b>			
<b>HEZ327000</b>	Set de pedra + pá em madeira, ideal para pizzas, folhados e pão	381800	
			
<b>HZ625071</b>	Tabuleiro para grelhar no forno, com pouca gordura. Em esmalte de alta resistência e anti-aderente. Apto p/ máq. lavar loiça (para <b>foros Serie 8</b> )	3682357	
			
<b>HEZ530000</b>	<b>2 tabuleiros twin</b> , para menor quantidade de alimentos ou temperos diferentes. Fáceis de colocar no frigorífico e na máq. lavar loiça. Válido para <b>foros Serie 4 e Serie 6</b> presentes nesta tabela.	5054480	
			
<b>HEZ532010</b>	<b>Tabuleiro com revestimento cerâmico antiaderente</b> . Válido para <b>foros Serie 4 e Serie 6</b> presentes nesta tabela.	5054428	
			



# Placas





Placas

## A melhor cozinha precisa de apenas um ingrediente: Bosch.

A cozinha moderna oferece tantos sabores únicos e texturas maravilhosas, que vai precisar de uma placa que seja flexível o suficiente para continuar a explorar o melhor do universo culinário.



## Placas | Indução

## Indução Bosch. Mais tempo para si.

As placas de indução Bosch estão equipadas com 17 níveis de potência que proporcionam uma **maior rapidez e eficiência**. Adicionalmente, pode ainda programar o nível pretendido e o tempo de cozedura de cada zona. Desta forma evita que os alimentos cozam em demasia e que haja derrame de alimentos. A tecnologia da indução é excelente para **poupar energia**, pois apenas é aquecida a superfície em contacto com o recipiente e como tal é **muito fácil de limpar**. O desligar automático de **segurança** assegura que, ao fim de algum tempo da placa estar a funcionar sem interrupções, esta se desligue automaticamente.

## Tempo necessário para aquecer 2 litros de água de 15 °C a 90 °C

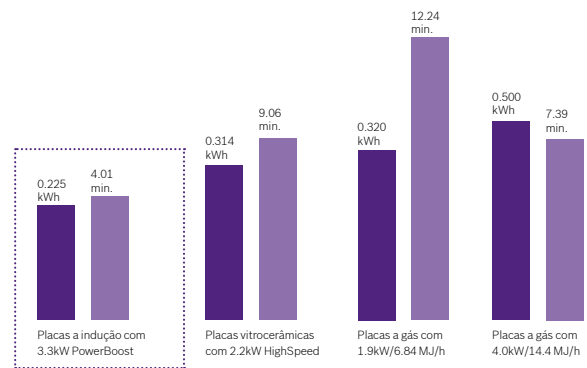
**Bosch FlexInduction®, maior flexibilidade**

A maior experiência de indução da Bosch, agora com Home Connect. A zona FlexInduction é formada por quatro indutores independentes com uma potência homogénea por toda a zona de cozedura. Permite cozinhar numa única superfície (até 24x40cm) com um nível de potência, ou dividir a zona e cozinhar em duas zonas independentes, cada uma com o seu nível de potência. A zona FlexInduction adapta-se a uma grande variedade de recipientes, de diferentes tamanho e formas, sempre com uma distribuição homogénea da temperatura por toda a base do recipiente.

**Função MoveMode**

Controle a potência movendo o recipiente ao longo da zona FlexInduction, graças às suas 3 zonas com potências pré-definidas. A potência muda automaticamente ao mover o recipiente para que possa pré-aquecer na potência 9 na zona frontal da placa, cozinhar na potência 5 na zona central e manter quente na zona posterior. Tudo sem ter que ligar nenhuma outra zona ou alterar a potência manualmente.

# CombiInduction Bosch: uma nova experiência em flexibilidade.

## Bosch CombiInduction

Experimente a magia da CombiZone das placas Bosch e descubra uma nova possibilidade de utilização de diferentes recipientes, como uma assadeira. Pode combinar duas superfícies de confeitura separadas e obter uma zona grande, controlando a temperatura nas duas superfícies com um simples deslizar do dedo.



### Função CombiZone

Com a função CombiZone pode combinar duas zonas de confeitura com um simples toque. Não haverá mais problemas de espaço para recipientes grandes. E para a máxima flexibilidade, pode também usar as duas zonas separadas, desativando simplesmente a função.



### Função MoveMode CombiInduction

A função MoveMode também facilita a utilização das placas com CombiZone. Quando a função MoveMode é ativada, a CombiZone é dividida em duas áreas com uma temperatura pré-programada. Pode, por exemplo, definir o nível 9 na zona frontal e o nível 1 para manter quente na parte de trás.

## Placas de indução | PerfectFry

São tantas razões para escolher a indução da Bosch.  
A função PerfectFry é uma delas.

 **PerfectFry**



Para começar a fritar de forma correta, é necessário obter a temperatura ideal do óleo/azeite. E sem a gestão exata da temperatura, o óleo/azeite pode queimar facilmente. Por exemplo, o ponto do óleo de girassol é de 210-225 °C, enquanto que o do azeite virgem é de apenas 130-180 °C. O PerfectFry indica-lhe a temperatura ideal para que possa adicionar o óleo/azeite à frigideira.

### É assim que o PerfectFry funciona:



Selecione a zona de cozinhar desejada.



Active o PerfectFry através do visor.



De seguida, selecione um dos 5 níveis de temperatura. O recipiente é então aquecido para o nível desejado e a temperatura regulada automaticamente. A placa emite um alerta visual e sonoro quando a temperatura desejada for alcançada: o alimento pode ser então adicionado à frigideira na altura certa.



Alcançar resultados perfeitos com os cinco níveis de temperatura PerfectFry:



**1 Muito baixo**  
Ideal para ferver molhos.



**2 Baixo**  
Adequado para fritar com azeite virgem ou para fazer omeletes, por exemplo.



**3 Médio-baixo**  
Para fritar peixe, salgados ou enchidos.



**4 Médio-alto**  
Para bifes (médio ou bem passado) ou legumes salteados.

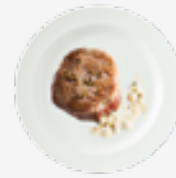

**5 Alto**  
Perfeito para batatas fritas ou bifes mal passados.



## Placas de Indução

## Serie | 8

**PXV975DV1E**  
**90 cm FlexInduction**  
**PerfectFry | Home Connect**
**Design**

Comfort Design\*

**Conforto**

5 zonas de indução (2 zonas FlexInduction e 1 zona tripla)  
 17 níveis de potência  
 Controlo Direct Select Premium  
 Home Connect (conexão placa-exaustor)  
 Programação do tempo de cozedura para todas as zonas c/ sinal sonoro e função desligar  
 Cronómetro  
 PerfectFry - sensor com 5 níveis de temperatura  
 Função QuickStart  
 Função Restart  
 Indicação do consumo de energia no display (des/ativável)  
 Função MoveMode (3 níveis)  
 Função Limpeza

**Rapidez**

Função PowerBoost em todas as zonas  
 Função PanBoost - Frigideira

**Potência e Dimensões**

Potência de ligação: 11,1 kW  
 Zonas de cozedura de indução (mm):  
 1 x Ø 400 x 230 ou 2 x Ø 230; 1 x Ø 320;  
 1 x Ø 400 x 230 ou 2 x Ø 200

**Antecessor** PXV975DC1E**Medidas (AxLxP) em mm\*\***

Nicho: 51 x 880 x 490-500  
 Cabo de ligação (1,1 m)

**EAN** 4242002944340

Novo!

**PIV975DC1E**  
**90 cm Indução**  
**PerfectFry**
**Design**

Comfort Design\*

**Conforto**

5 zonas de indução (1 zona tripla)  
 17 níveis de potência  
 Controlo Direct Select Premium  
 Programação do tempo de cozedura para todas as zonas c/ sinal sonoro e função desligar  
 Cronómetro  
 PerfectFry - sensor com 5 níveis de temperatura  
 Função QuickStart  
 Função Restart  
 Indicação do consumo de energia no display (des/ativável)  
 Função Limpeza

**Rapidez**

Função PowerBoost em todas as zonas

**Potência e Dimensões**

Potência de ligação: 11,1 kW  
 Zonas de cozedura de indução (mm):  
 1 x Ø 180, 1 x Ø 180, 1 x Ø 320, 1 x Ø 145,  
 1 x Ø 210

**Medidas (AxLxP) em mm\*\***

Nicho: 51 x 880 x 490-500  
 Cabo de ligação (1,1 m)

**EAN** 4242002838854
**PXV875DV1E**  
**80 cm FlexInduction**  
**PerfectFry | Home Connect**
**Design**

Comfort Design\*

**Conforto**

5 zonas de indução (1 zona FlexInduction)  
 17 níveis de potência  
 Controlo Direct Select Premium  
 Home Connect (conexão placa-exaustor)  
 Programação do tempo de cozedura para todas as zonas c/ sinal sonoro e função desligar  
 Cronómetro  
 PerfectFry - sensor com 5 níveis de temperatura  
 Função QuickStart  
 Função Restart  
 Indicação do consumo de energia no display (des/ativável)  
 Função MoveMode (3 níveis)  
 Função Limpeza

**Rapidez**

Função PowerBoost em todas as zonas  
 Função PanBoost - Frigideira

**Potência e Dimensões**

Potência de ligação: 7,4 kW  
 Zonas de cozedura de indução (mm):  
 1 x Ø 180; 1 x Ø 145; 1 x Ø 240; 1 x Ø 400 x 210  
 ou 2 x Ø 200

**Medidas (AxLxP) em mm\*\***

Nicho: 51 x 750 x 490-500  
 Cabo de ligação (1,1 m)

**EAN** 4242002944289

Novo!

## Serie | 6

**PVS851FC5E**  
**80 cm Comblnduction**  
**PerfectFry**
**Design**

Design Biselado

**Conforto**

4 zonas de indução  
 CombiZone  
 17 níveis de potência  
 Controle DirectSelect  
 Visor digital 7 segmentos  
 Programação do tempo de cozedura para todas as zonas c/ sinal sonoro e função desligar  
 PerfectFry - sensor com 4 níveis de temperatura  
 Função QuickStart  
 Função Restart  
 Indicação do consumo de energia no display (des/ativável)  
 Função MoveMode (2 níveis)  
 Função Limpeza

**Rapidez**

Função PowerBoost em todas as zonas

**Potência e Dimensões**

Potência de ligação: 7,4 kW  
 Zonas de cozedura de indução (mm):  
 1 x Ø 190; 1 x Ø 210; 1 x Ø 280;  
 1 x Ø 145

**Antecessor** PVS851FB1E**Medidas (AxLxP) em mm\*\***

Nicho: 51 x 750 x 490-500  
 Cabo de ligação (1,1 m)

EAN 4242005088812

Novo!

**PVS775FC5E**  
**70 cm Comblnduction**  
**PerfectFry**
**Design**

Comfort Design\*

**Conforto**

4 zonas de indução  
 CombiZone  
 17 níveis de potência  
 Controle DirectSelect  
 Visor digital 7 segmentos  
 Programação do tempo de cozedura para todas as zonas c/ sinal sonoro e função desligar  
 PerfectFry - sensor com 4 níveis de temperatura  
 Função QuickStart  
 Função Restart  
 Indicação do consumo de energia no display (des/ativável)  
 Função MoveMode (2 níveis)  
 Função Limpeza

**Rapidez**

Função PowerBoost em todas as zonas

**Potência e Dimensões**

Potência de ligação: 6,9 kW  
 Zonas de cozedura de indução (mm):  
 1 x Ø 190; 1 x Ø 210; 1 x Ø 145;  
 1 x Ø 180

**Antecessor** PVS775FC1E**Medidas (AxLxP) em mm\*\***

Nicho: 51 x 560 x 490-500  
 Cabo de ligação (1,1 m)

EAN 4242005088768

Novo!

**PVS651FC5E**  
**60 cm Comblnduction**  
**PerfectFry**
**Design**

Design Biselado

**Conforto**

4 zonas de indução  
 CombiZone  
 17 níveis de potência  
 Controle DirectSelect  
 Visor digital 7 segmentos  
 Programação do tempo de cozedura para todas as zonas c/ sinal sonoro e função desligar  
 PerfectFry - sensor com 4 níveis de temperatura  
 Função QuickStart  
 Função Restart  
 Indicação do consumo de energia no display (des/ativável)  
 Função MoveMode (2 níveis)  
 Função Limpeza

**Rapidez**

Função PowerBoost em todas as zonas

**Potência e Dimensões**

Potência de ligação: 6,9 kW  
 Zonas de cozedura de indução (mm):  
 1 x Ø 210; 1 x Ø 210; 1 x Ø 145;  
 1 x Ø 180

**Antecessor** PVS651FB1E**Medidas (AxLxP) em mm\*\***

Nicho: 51 x 560 x 490-500  
 Cabo de ligação (1,1 m)

EAN 4242005088751

Novo!

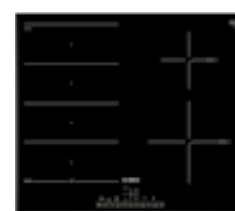
**PXE651FC1E**  
**60 cm FlexInduction**  
**PerfectFry**
**Design**

Design Biselado

**Conforto**

4 zonas de indução (1 zona FlexInduction)  
 17 níveis de potência  
 Controle DirectSelect  
 Visor digital 7 segmentos  
 Programação do tempo de cozedura para todas as zonas c/ sinal sonoro e função desligar  
 PerfectFry - sensor com 4 níveis de temperatura  
 Função QuickStart  
 Função Restart  
 Indicação do consumo de energia no display (des/ativável)  
 Função MoveMode (3 níveis)  
 Função Limpeza

**Rapidez**

Função PowerBoost em todas as zonas

**Potência e Dimensões**

Potência de ligação: 7,4 kW  
 Zonas de cozedura de indução (mm):  
 1 x Ø 400 x 240 ou 2 x Ø 190;  
 1 x Ø 145mm; 1 x Ø 210

**Medidas (AxLxP) em mm\*\***

Nicho: 51 x 560 x 490-500  
 Cabo de ligação (1,1 m)

EAN 4242002848822

Novo!

## Placas de Indução

## Serie | 6

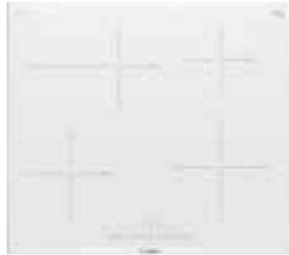
**PIF675FC1E**  
**60 cm Indução**  
**PerfectFry**
**Design**

Comfort Design\*

**Conforto**

4 zonas de indução (1 zona dupla oval)  
 17 níveis de potência  
 Controlo Direct Select  
 Programação do tempo de cozedura para todas as zonas c/ sinal sonoro e função desligar  
 PerfectFry - sensor com 4 níveis de temperatura  
 Função QuickStart  
 Função Restart  
 Indicação do consumo de energia no display (des/ativável)  
 Função Limpeza

**Rapidez**

Função PowerBoost em todas as zonas

**Potência e Dimensões**

Potência de ligação: 7,4 kW  
 Zonas de cozedura de indução (mm):  
 1 x Ø 180, 1 x Ø 180 ou 1 x Ø 280,  
 1 x Ø 145, 1 x Ø 210

**Medidas (AxLxP) em mm\*\***

Nicho: 51 x 560 x 490-500  
 Cabo de ligação (1,1 m)

EAN 4242002870359

**PIF672FB1E**  
**60 cm Indução**  
**Branca**
**Design**

Comfort Design\*

**Conforto**

4 zonas de indução (1 zona dupla oval)  
 17 níveis de potência  
 Controlo Direct Select  
 Programação do tempo de cozedura para todas as zonas c/ sinal sonoro e função desligar  
 Função QuickStart  
 Função Restart  
 Indicação do consumo de energia no display (des/ativável)  
 Função Limpeza

**Rapidez**

Função PowerBoost em todas as zonas

**Potência e Dimensões**

Potência de ligação: 7,4 kW  
 Zonas de cozedura de indução (mm):  
 1 x Ø 180, 1 x Ø 180 ou 1 x Ø 280,  
 1 x Ø 145, 1 x Ø 210

**Medidas (AxLxP) em mm\*\***

Nicho: 51 x 560 x 490-500  
 Cabo de ligação (1,1 m)

EAN 4242002861609

**PIE651FC1E**  
**60 cm Indução**  
**PerfectFry**
**Design**

Design Biselado

**Conforto**

4 zonas de indução  
 17 níveis de potência  
 Controlo DirectSelect  
 Programação do tempo de cozedura para todas as zonas c/ sinal sonoro e função desligar  
 PerfectFry - sensor com 4 níveis de temperatura  
 Função QuickStart  
 Função Restart  
 Indicação do consumo de energia no display (des/ativável)  
 Função Limpeza

**Rapidez**

PowerBoost em todas as zonas

**Potência e Dimensões**

Potência de ligação: 7,4 kW  
 Zonas de cozedura de indução (mm):  
 1 x Ø 180, 1 x Ø 180, 1 x Ø 145,  
 1 x Ø 210

**Medidas (AxLxP) em mm\*\***

Nicho: 51 x 560 x 490-500  
 Cabo de ligação (1,1 m)

EAN 4242002848846

**PIE645FB1E**  
**60 cm Indução**
**Design**

Design aro inox

**Conforto**

4 zonas de indução  
 17 níveis de potência  
 Controlo DirectSelect  
 Programação do tempo de cozedura para todas as zonas c/ sinal sonoro e função desligar  
 Função QuickStart  
 Função Restart  
 Indicação do consumo de energia no display (des/ativável)  
 Função Limpeza

**Rapidez**

PowerBoost em todas as zonas

**Potência e Dimensões**

Potência de ligação: 7,4 kW  
 Zonas de cozedura de indução (mm):  
 1 x Ø 180, 1 x Ø 180, 1 x Ø 145,  
 1 x Ø 210

**Medidas (AxLxP) em mm\*\***

Nicho: 51 x 560 x 490-500  
 Cabo de ligação (1,1 m)

EAN 4242002875088

## Serie | 4

**PUE611FB1E**  
**60 cm Indução**
**Design**

Design sem aro

**Conforto**

4 zonas de indução  
 17 níveis de potência  
 Controlo DirectSelect  
 Programação do tempo de cozedura para todas as zonas c/ sinal sonoro e função desligar  
 Função QuickStart  
 Função Restart  
 Indicação do consumo de energia no display (des/activável)  
 Função Limpeza

**Rapidez**

PowerBoost em todas as zonas

**Potência e Dimensões**

Potência de ligação: 4,6 kW  
 Zonas de cozedura de indução (mm):  
 1 x Ø 180, 1 x Ø 180, 1 x Ø 145,  
 1 x Ø 210

**Medidas (AxLxP) em mm\*\***

Nicho: 51 x 560 x 490-500  
 Cabo de ligação (1,1 m)

**EAN** 4242002870571

**PIE651BB1E**  
**60 cm Indução**
**Design**

Design Biselado

**Conforto**

4 zonas de indução  
 17 níveis de potência  
 Controlo TouchSelect  
 Programação do tempo de cozedura para todas as zonas c/ sinal sonoro e função desligar  
 Função QuickStart  
 Função Restart

**Rapidez**

PowerBoost em todas as zonas

**Potência e Dimensões**

Potência de ligação: 7,4 kW  
 Zonas de cozedura de indução (mm):  
 1 x Ø 180, 1 x Ø 180, 1 x Ø 145,  
 1 x Ø 210

**Medidas (AxLxP) em mm\*\***

Nicho: 51 x 560 x 490-500  
 Cabo de ligação (1,1 m)

**EAN** 4242002870298

**PIE611BB1E**  
**60 cm Indução**
**Design**

Design sem aro

**Conforto**

4 zonas de indução  
 17 níveis de potência  
 Controlo TouchSelect  
 Programação do tempo de cozedura para todas as zonas c/ sinal sonoro e função desligar  
 Função QuickStart  
 Função Restart

**Rapidez**

PowerBoost em todas as zonas

**Potência e Dimensões**

Potência de ligação: 7,4 kW  
 Zonas de cozedura de indução (mm):  
 1 x Ø 180, 1 x Ø 180, 1 x Ø 145,  
 1 x Ø 210

**Medidas (AxLxP) em mm\*\***

Nicho: 51 x 560 x 490-500  
 Cabo de ligação (1,1 m)

**EAN** 4242002861586

**PIJ651BB2E**  
**60 cm Indução**
**Design**

Design Biselado

**Conforto**

3 zonas de indução  
 17 níveis de potência  
 Controlo TouchSelect  
 Programação do tempo de cozedura para todas as zonas c/ sinal sonoro e função desligar  
 Função QuickStart  
 Função Restart

**Rapidez**

PowerBoost em todas as zonas

**Potência e Dimensões**

Potência de ligação: 7,4 kW  
 Zonas de cozedura de indução (mm):  
 1 x Ø 280, 1 x Ø 145, 1 x Ø 210

**Medidas (AxLxP) em mm\*\***

Nicho: 51 x 560 x 490-500  
 Cabo de ligação (1,1 m)

**EAN** 4242005042975

## Placas Vitrocerâmicas

Serie | **8**

Serie | **6**

Serie | **4**



**PKM875DP1D**  
**80 cm Vitrocerâmica**

**Design**

Comfort Design\*

**Conforto**

5 zonas de cozedura rápidas  
2 Zonas de anel duplo  
1 CombiZone  
17 níveis de potência  
Controlo DirectSelect Premium  
Programação do tempo de cozedura para todas as zonas c/ sinal sonoro e função desligar  
Função Restart  
Indicação do consumo de energia  
Função Manter quente  
Função Cronómetro  
Função Limpeza

**Ambiente e Segurança**

Indicadores de calor residual  
Bloqueio de segurança para crianças

**Rapidez**

Função PowerBoost (3 zonas)

**Potência e Dimensões**

Potência de ligação: 11,2 kW

**Medidas (AxLxP) em mm**

Nicho: 44 x 780 x 500  
Cabo de ligação não incluído

**EAN** 4242002845043

**PKF651FP1E**  
**60 cm Vitrocerâmica**

**Design**

Design Biselado

**Conforto**

4 zonas de cozedura rápidas  
1 zona dupla  
17 níveis de potência  
Controlo DirectSelect  
Programação do tempo de cozedura para todas as zonas c/ sinal sonoro e função desligar  
Função Restart  
Indicação do consumo de energia

**Ambiente e Segurança**

Indicadores de calor residual  
Bloqueio de segurança para crianças

**Rapidez**

Função PowerBoost (1 zona)

**Potência e Dimensões**

Potência de ligação: 6,9 kW

**Medidas (AxLxP) em mm**

Nicho: 45 x 560 x 490  
Cabo de ligação não incluído

**EAN** 4242002940465

**PKF631B17E**  
**60 cm Vitrocerâmica**

**Design**

Design com frente biselada

**Conforto**

4 zonas de cozedura rápidas  
1 zona dupla  
17 níveis de potência  
Controlo TouchSelect  
Programação do tempo de cozedura para todas as zonas c/ sinal sonoro e função desligar  
Função Restart

**Ambiente e Segurança**

Indicadores de calor residual  
Bloqueio de segurança para crianças

**Potência e Dimensões**

Potência de ligação: 6,6 kW

**Medidas (AxLxP) em mm**

Nicho: 43 x 560 x 490-500  
Cabo de ligação incluído

**EAN** 4242002726434

**PKF645B17E**  
**60 cm Vitrocerâmica**

**Design**

Design aro inox

**Conforto**

4 zonas de cozedura rápidas  
1 zona dupla  
17 níveis de potência  
Controlo TouchSelect  
Programação do tempo de cozedura para todas as zonas c/ função desligar  
Função Restart

**Ambiente e Segurança**

Indicadores de calor residual  
Bloqueio de segurança para crianças

**Potência e Dimensões**

Potência de ligação: 6,6 kW

**Medidas (AxLxP) em mm**

Nicho: 43 x 560 x 490-500  
Cabo de ligação não incluído

**EAN** 4242002717029

\* As placas Comfort Design podem ser combinada com placas / dominós com o mesmo design.

## Placas | Características e funções



### Eficiência

#### Função Manter quente

Ao ativar a função manter quente, a potência baixa automaticamente para o nível 1. Esta função é a mais indicada para derreter chocolate, manteiga ou para manter os alimentos quentes até chegarem à mesa.

#### Função ReStart

As placas Bosch com controlo TouchSelect ou DirectSelect memorizam as potências. Deste modo, caso a placa se desligue acidentalmente, poderá ligá-la e obter diretamente a potência anteriormente selecionada.

#### Função QuickStart

Uma vez ligada, a placa deteta automaticamente o recipiente. Assim somente terá que selecionar a potência desejada.

#### Indicação do consumo de energia

A indução Bosch é flexível, rápida, segura e eficiente. Como prova do seu baixo consumo, poderá verificar a energia consumida no fim da confeção em todas as placas Bosch com DirectSelect.

#### Função Limpeza

Disponível nas placas com DirectSelect, esta função é perfeita para limpar a placa sem necessidade de alterar a confeção dos alimentos. Desta forma, podemos bloquear a eletrónica durante 20 segundos, para limpar o controlo sem interromper o processo de confeção.

### Tipos de controlo

#### DirectSelect Premium

Com este novo controlo, a seleção de funções efetua-se de forma extremamente fácil: quando a placa está desligada apenas é visível o botão de on-off e uma vez ligada, iluminam-se unicamente as funções selecionadas. O controlo é fácil e direto graças ao seu amplo seletor de níveis de potência. Ao escolher a zona de cozedura, são visíveis os 17 níveis de potência, que podem ser selecionados diretamente e com um simples toque de dedo.

#### DirectSelect

Graças ao painel de controlo intuitivo, pode selecionar as zonas de cozedura e definir o nível de potência - direta e rapidamente. Possui também um prático indicador do consumo de energia, bem como as novas funções QuickStart (apenas indução) e Restart.

#### TouchSelect

Com este novo painel de controlo, basta selecionar diretamente a zona e, depois, com os sensores +/- regular a potência desejada. Possui também as novas funções QuickStart (apenas indução) e Restart.

### Funções

#### Função PowerBoost

Com as placas de indução Bosch, o tempo de aquecimento reduz-se significativamente, uma vez que apenas se aquece a base do recipiente e não a placa em si. Mas, não sendo suficiente, com a função PowerBoost obtém-se 35% mais de rapidez incrementando a potência selecionada em 50%.

#### Função PanBoost - Frigideira

Permite reduzir o tempo de aquecimento das frigideiras e outros recipientes, especialmente os que têm cobertura antiaderente e quando se cozinha com óleo/azeite. A potência e a duração da função PanBoost-Frigideira (30 segundos face aos 10 minutos que dura a função PowerBoost tradicional) permite que a frigideira não sobreaqueça e que o óleo/azeite não se queime. Uma vez finalizado o tempo, a potência muda automaticamente para o nível 9.

#### Função MoveMode (3 níveis)

Controle a potência movendo o recipiente ao longo da zona FlexInduction, graças às suas 3 zonas com potências pré-definidas. A potência muda automaticamente ao mover o recipiente para que possa pré-aquecer na potência 9 na zona frontal da placa, cozinhar na potência 5 na zona central e manter quente na zona posterior. Tudo sem ter que ligar nenhuma outra zona ou alterar a potência manualmente.

#### Programação do tempo de cozedura

As placas Bosch permitem programar o fim do processo de confeção em todas as suas zonas até 99 minutos.

#### Bloqueio de segurança para crianças

Esta função permite programar a placa, para que o controlo bloqueie automaticamente, sempre que é desligada, impedindo assim que os mais pequenos possam ligar acidentalmente. Através de um sensor específico, também é possível bloquear a placa manualmente.

## Placas | FlameSelect

Nós não descobrimos fogo, mas elevámo-lo para um novo nível. Nove, para sermos mais precisos.

As placas a gás com FlameSelect da Bosch oferecem uma tecnologia verdadeiramente revolucionária e inovadora. Níveis de precisão completamente novos quando se trata de ajustar a chama predefinida por níveis. Mas isto não é tudo. Graças ao design intemporal e materiais cuidadosamente selecionados, as placas a gás Bosch apresentam uma estética brilhante.





# Pare de cozinhar com intuição. Comece a cozinhar com perfeição.

Na Bosch, queremos que sinta que cozinhar com placas a gás é tão fácil, seguro e agradável quanto possível. E por isso mesmo, desenvolvemos a FlameSelect.

## Nove níveis de potência de elevada precisão

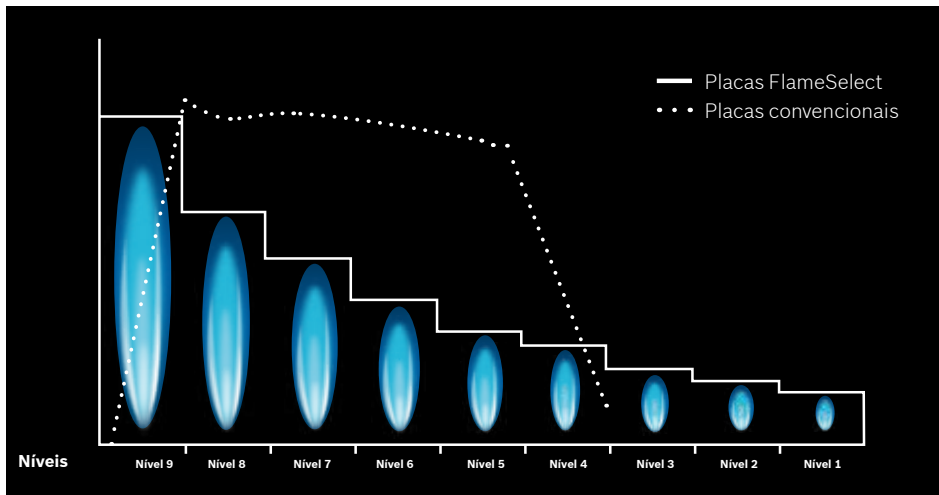

FlameSelect

## Uma função para cada necessidade.



### Eficiência

#### Ignição integrada

O sistema de ignição integrado no comando é muito cómodo pois não necessita de utilizar fósforo ou isqueiro, podendo manusear a placa com uma só mão. Máxima comodidade.

#### Vidro temperado de fácil limpeza

Os modelos premium com base em vidro temperado são fáceis de limpar. E o seu acabamento sem aro dá-lhe um carácter muitíssimo elegante.

#### Limpeza perfeita

As faces arredondadas das nossas placas a gás asseguram uma limpeza sem esforço – não existe espaço para que a sujidade se possa acumular.



### Facilidade

#### Segurança termoelétrica

Todas as placas a gás Bosch dispõem de um sensor de segurança que fecha a passagem do gás caso detete a ausência de chama.

#### Suportes em ferro fundido

Os suportes em ferro fundido para tachos e panelas são altamente duráveis, proporcionando uma base sólida e robusta como suporte dos seus tachos.



### Desempenho

#### Queimador Wok de alta potência

Alguns modelos de placas a gás estão equipados com um poderoso queimador wok, que fornece até 5 kW. Adequado para o uso de frigideiras planas ou de woks, com o anel de wok fornecido.

#### Queimadores flexíveis

Todas as nossas placas a gás apresentam diferentes combinações de queimadores para que possa usufruir da maior flexibilidade enquanto cozinha. Cozinhe de forma mais eficiente com queimadores adequados ao tamanho dos recipientes.

# Placas a Gás

## Serie | 8



**PRS9A6D70**  
90 cm Vidro vitrocerâmico  
FlameSelect

### Design

Comfort Design\*

### Conforto

FlameSelect: regulação precisa da chama com 9 níveis de potência

Visor digital 7 segmentos

Queimador Wok com duplo circuito

Isqueiro elétrico integrado no comando

Grelhas de ferro fundido c/ apoios em borracha

### Potência e Dimensões

5 queimadores a gás  
(6 kW, 1,1 kW, 1,9 kW, 2,8 kW, 1,9 kW)

### Ambiente e Segurança

Segurança termoeleétrica

Indicador de calor residual para as 5 zonas

Preparada para gás natural (20 mbar)

Inclui injetores para gás butano (28-30/37mbar)

### Medidas (AxLxP) em mm

Nicho: 45 x 850 x 490-500

Cabo de ligação com 150 cm

**EAN** 4242002811147

Novo!

## Serie | 6



**PPQ7A6B90**  
75 cm Vidro endurecido  
FlameSelect

### Conforto

FlameSelect: regulação precisa da chama com 9 níveis de potência

Queimador Wok com duplo circuito

Isqueiro elétrico integrado no comando

Grelhas individuais de ferro fundido c/ apoios em borracha

### Potência e Dimensões

5 queimadores a gás  
(1,75 kW, 3 kW, 4 kW, 1 kW, 1,75 kW)

### Ambiente e Segurança

Segurança termoeleétrica

Preparada para gás natural (20 mbar)

Inclui injetores para gás butano (28-30/37mbar)

### Medidas (AxLxP) em mm

Nicho: 45 x 560 x 480-490

Cabo de ligação com 100 cm

**EAN** 4242002914985



**PPH6A6B20**  
60 cm Vidro endurecido  
FlameSelect

### Conforto

FlameSelect: regulação precisa da chama com 9 níveis de potência

Queimador Wok com duplo circuito

Isqueiro elétrico integrado no comando

Grelhas individuais de ferro fundido c/ apoios em borracha

### Potência e Dimensões

4 queimadores a gás  
(1,75 kW, 3,5 kW, 1,75 kW, 1 kW)

### Ambiente e Segurança

Segurança termoeleétrica

Preparada para gás natural (20 mbar)

Inclui injetores para gás butano (28-30/37mbar)

### Medidas (AxLxP) em mm

Nicho: 45 x 560 x 480-490

Cabo de ligação com 100 cm

**EAN** 4242002837529

\* As placas Comfort Design podem ser combinada com placas / dominós com o mesmo design.

**Nota:** as placas a gás Bosch estão preparadas para gás natural mas também incluem injetores para gás butano. Para alteração do tipo de gás deve contactar os Serviços Técnicos Oficiais, logo após a compra.



**PPP6A6B20**  
60 cm Vidro endurecido  
FlameSelect

**Conforto**

FlameSelect: regulação precisa da chama com 9 níveis de potência

Isqueiro elétrico integrado no comando

Grelhas individuais de ferro fundido c/ apoios em borracha

**Potência e Dimensões**

4 queimadores a gás  
(1,75 kW, 3,5 kW, 1,75 kW, 1 kW)

**Ambiente e Segurança**

Segurança termoeétrica

Preparada para gás natural (20 mbar)

Inclui injetores para gás butano (28-30/37mbar)

**Medidas (AxLxP) em mm**

Nicho: 45 x 560 x 480-490

Cabo de ligação com 100 cm

**EAN** 4242002914848



**PCR9A5B90**  
90 cm Inox  
FlameSelect

**Conforto**

FlameSelect: regulação precisa da chama com 9 níveis de potência

Queimador Wok com duplo circuito

Isqueiro elétrico integrado no comando

Grelhas de ferro fundido c/ apoios em borracha

**Potência e Dimensões**

5 queimadores a gás  
(1,75 kW, 3 kW, 5 kW, 1 kW, 1,75 kW)

**Ambiente e Segurança**

Segurança termoeétrica

Preparada para gás natural (20 mbar)

Inclui injetores para gás butano (28-30/37mbar)

**Medidas (AxLxP) em mm**

Nicho: 45 x 850 x 490-500

Cabo de ligação com 150 cm

**EAN** 4242002802787



**PCS7A5B90**  
75 cm Inox  
FlameSelect

**Conforto**

FlameSelect: regulação precisa da chama com 9 níveis de potência

Queimador Wok com duplo circuito

Isqueiro elétrico integrado no comando

Grelhas de ferro fundido c/ apoios em borracha

**Potência e Dimensões**

5 queimadores a gás  
(5 kW, 1,75 kW, 1 kW, 3 kW, 1,75 kW)

**Ambiente e Segurança**

Segurança termoeétrica

Preparada para gás natural (20 mbar)

Inclui injetores para gás butano (28-30/37mbar)

**Antecessor** PRQ7A5B90

**Medidas (AxLxP) em mm**

Nicho: 45 x 560 x 480-490

Cabo de ligação com 100 cm

**EAN** 4242002837505

Novo!

## Placas a Gás

## Serie | 6

## Serie | 4

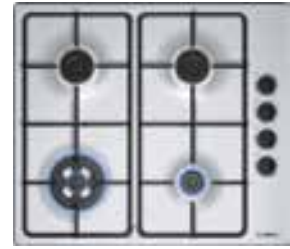
**PCP6A5B90**  
**60 cm Inox**  
**FlameSelect**
**Conforto**

FlameSelect: regulação precisa da chama com 9 níveis de potência  
 Isqueiro elétrico integrado no comando  
 Grelhas de ferro fundido c/ apoios em borracha

**Potência e Dimensões**

4 queimadores a gás  
 (1,75 kW, 3,5 kW, 1,75 kW, 1 kW)

**Ambiente e Segurança**

Segurança termoeleétrica  
 Preparada para gás natural (20 mbar)  
 Inclui injetores para gás butano (28-30/37mbar)

**Medidas (AxLxP) em mm**

Nicho: 45 x 560 x 480-490  
 Cabo de ligação com 100 cm

**EAN** 4242002837468

**PGH6B5B90**  
**60 cm Inox**
**Conforto**

Comandos ergonómicos com isqueiro elétrico integrado  
 Queimador Wok  
 Grelhas de ferro fundido c/ apoios em borracha

**Potência e Dimensões**

4 queimadores a gás  
 (1,75 kW, 1,75 kW, 3,3 kW, 1 kW)

**Ambiente e Segurança**

Segurança termoeleétrica  
 Preparada para gás natural (20 mbar)  
 Inclui injetores para gás butano (28-30/37mbar)

**Antecessor** PGHB5B80

**Medidas (AxLxP) em mm**

Nicho: 45 x 560 x 480-490  
 Cabo de ligação com 100 cm

**EAN** 4242005119301

**PGC6B5B90**  
**60 cm Inox**
**Conforto**

Comandos ergonómicos com isqueiro elétrico integrado  
 Queimador Wok  
 Grelhas de ferro fundido c/ apoios em borracha

**Potência e Dimensões**

3 queimadores a gás  
 (3,3 kW, 3 kW, 1 kW)

**Ambiente e Segurança**

Segurança termoeleétrica  
 Preparada para gás natural (20 mbar)  
 Inclui injetores para gás butano (28-30/37mbar)

**Antecessor** PGC6B5B80

**Medidas (AxLxP) em mm**

Nicho: 45 x 560 x 480-490  
 Cabo de ligação com 100 cm

**EAN** 4242005119349

**PBH6B5B80**  
**60 cm Inox**
**Conforto**

Isqueiro elétrico integrado no comando  
 Grelhas em aço

**Potência e Dimensões**

4 queimadores a gás  
 (1,7 kW, 3,3 kW, 1,7 kW, 1 kW)

**Ambiente e Segurança**

Segurança termoeleétrica  
 Preparada para gás natural (20 mbar)  
 Inclui injetores para gás butano (28-30/37mbar)

**Medidas (AxLxP) em mm**

Nicho: 43 x 560 x 480-490  
 Cabo de ligação com 100 cm

**EAN** 4242002834238

## Dominós

## Serie | 8

**PNP6B6B80**  
**60 cm Vidro endurecido**
**Conforto**

Isqueiro elétrico integrado no comando  
Grelhas em aço

**Potência e Dimensões**

4 queimadores a gás  
(1,75 kW, 3,5 kW, 1,75 kW, 1 kW)

**Ambiente e Segurança**

Segurança termoeleétrica  
Preparada para gás natural (20 mbar)  
Inclui injetores para gás butano (28-30/37mbar)

**Medidas (AxLxP) em mm**

Nicho: 45 x 560 x 480-490  
Cabo de ligação com 100 cm

**EAN** 4242002928036

**PRA3A6D70**  
**30 cm Gás, vidro vitrocerâmico**  
**FlameSelect**
**Design**

Comfort Design\*

**Conforto**

FlameSelect: regulação precisa da chama com 9 níveis de potência  
Visor digital 7 segmentos  
Isqueiro elétrico integrado no comando  
Grelhas de ferro fundido com apoios em borracha,

**Potência e Dimensões**

1 queimador Wok com duplo circuito regulável  
(6 kW)

**Ambiente e Segurança**

Segurança termoeleétrica  
Indicador de calor residual para as 2 zonas  
Preparada para gás natural (20 mbar)  
Inclui injetores para gás butano (28-30/37mbar)

**Medidas (AxLxP) em mm**

Nicho: 45 x 270 x 490-500  
Cabo de ligação com 100 cm

**EAN** 4242002811048

**PRB3A6D70**  
**30 cm Gás, vidro vitrocerâmico**  
**FlameSelect**
**Design**

Comfort Design\*

**Conforto**

FlameSelect: regulação precisa da chama com 9 níveis de potência  
Visor digital 7 segmentos  
Isqueiro elétrico integrado no comando  
Grelhas de ferro fundido com apoios em borracha

**Potência e Dimensões**

2 queimadores a gás (2,8 kW, 1,9 kW)

**Ambiente e Segurança**

Segurança termoeleétrica  
Indicador de calor residual para as 2 zonas  
Preparada para gás natural (20 mbar)  
Inclui injetores para gás butano (28-30/37mbar)

**Medidas (AxLxP) em mm**

Nicho: 45 x 270 x 490-500  
Cabo de ligação com 100 cm

**EAN** 4242002811062

## Dominós

## Serie | 6



**PKY475FB1E**  
40 cm Teppan Yaki

**Design**

Comfort Design\*

**Conforto**

Controlo DirectSelect Classic

Temperatura entre os 160-240 °C com intervalos de 10 °C

Nível especial para manter quente (70 °C)

Nível especial de limpeza (40 °C)

Grande superfície para confeção em inox

1 tampa vitrocerâmica

A zona de confeção pode ser ativada totalmente ou apenas metade

Indicação da fase de aquecimento

Função Cronómetro

Função Restart

Indicação do consumo de energia no display (des/ativável)

**Potência e Dimensões**

Potência total de ligação: 1,9 kW

2 espátulas incluídas

**Medidas (AxLxP) em mm**

Nicho: 83 x 360 x 490-500

Cabo de ligação com 100 cm

**EAN** 4242002835891



**PIB375FB1E**  
30 cm Indução

**Design**

Comfort Design\*

**Conforto**

2 zonas de indução

17 níveis de potência

Controlo DirectSelect

Programação do tempo de cozedura para todas as zonas c/ sinal sonoro e função desligar

PerfectFry - sensor com 4 níveis de temperatura

Função QuickStart

Função Restart

Indicação do consumo de energia no display (des/ativável)

**Rapidez**

Função PowerBoost em todas as zonas

**Potência e Dimensões**

Potência de ligação: 3,7 kW

Zonas de cozedura de indução (mm):

1 x Ø 145, 1 x Ø 210

**Medidas (AxLxP) em mm**

Nicho: 53 x 270 x 490-500

Cabo de ligação com 100 cm

**EAN** 4242002848631



**PKF375FP1E**  
30 cm Vitrocerâmica

**Design**

Comfort Design\*

**Conforto**

2 zonas de confeção (1 dupla)

17 níveis de potência

Controlo DirectSelect

Programação do tempo de cozedura para todas as zonas c/ sinal sonoro e função desligar

Função Restart

Indicação do consumo de energia no display (des/ativável)

Indicador de calor residual

**Rapidez**

Função PowerBoost

**Potência e Dimensões**

Potência total de ligação: 3,5 kW

Zonas de cozedura de (mm):

1 x Ø 145, 1 x Ø 180-120

**Medidas (AxLxP) em mm**

Nicho: 38 x 270 x 490-500







Cabo de ligação com 100 cm

**EAN** 4242002938141

\* As placas Comfort Design podem ser combinada com placas / dominós com o mesmo design.

**Nota:** as placas a gás Bosch estão preparadas para gás natural mas também incluem injetores para gás butano. Para alteração do tipo de gás deve contactar os Serviços Técnicos Oficiais, logo após a compra.

## Acessórios para placas

Referência	Descrição	EAN 424200	
<b>HEZ390512</b>	T Teppan Yaki para utilizar nas placas com FlexInduction	2728643	
			
<b>HEZ390522</b>	Grelhador para utilizar nas placas com FlexInduction	2728629	
			
<b>HEZ390011</b>	Assadeira para utilizar nas placas com FlexInduction e CombiInduction	2672991	
			
<b>HEZ390012</b>	Cesto para cozinhar a vapor na assadeira	2728681	
			
Referência	Descrição	EAN 424200	
<b>HEZ390090</b>	Wok para utilizar nas placas de indução	2459837	
			
<b>HEZ390042</b>	Conjunto de 4 peças próprias para placas de indução	2747453	
			
<b>HEZ394301</b>	Acessório de união para dominós / placas Comfort Design	480183	
			







## Exaustores



# Como encontramos o exaustor perfeito?

## Começamos por uma fórmula muito simples.

De forma a garantir um ambiente limpo e agradável na sua cozinha, recomendamos que o ar seja renovado 6 a 12 vezes por hora. Isto significa que o volume de fornecimento de ar ou a potência do exaustor devem ser adequados ao volume da sala.

Para isso, temos uma fórmula muito simples de calcular a potência necessária em função do tamanho da divisão.

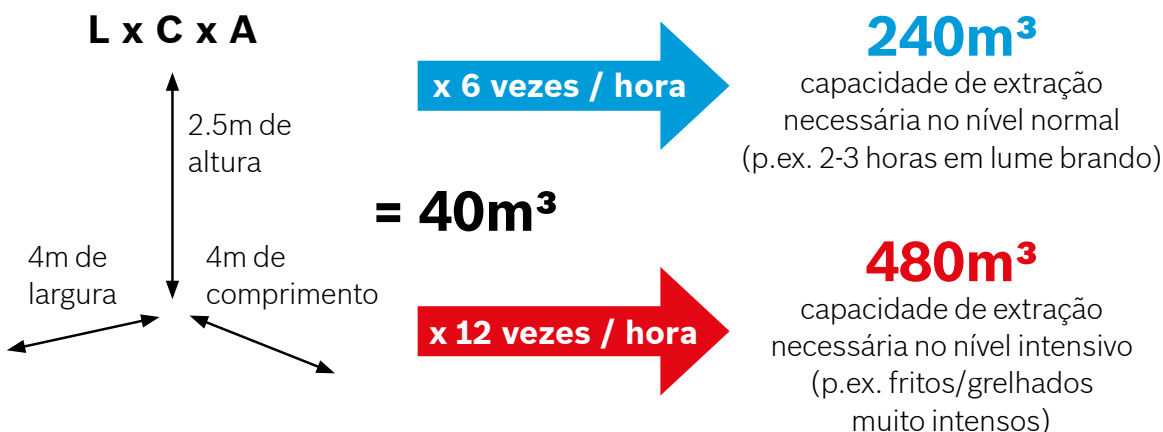

## E definimos o modo de funcionamento mais adequado:

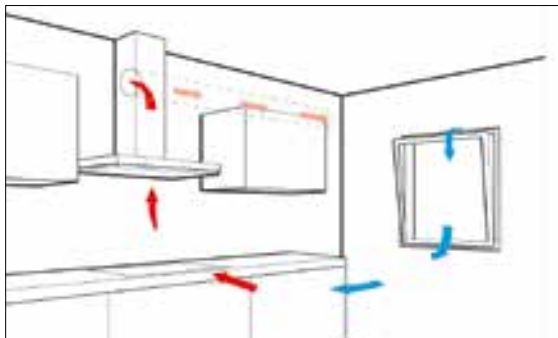

### Modo exaustão de ar

O funcionamento em exaustão de ar é o método de extração mais eficaz. Idealmente o exaustor está ligado a um sistema de condutas que extrai, filtra e conduz todos os odores, gordura e vapores para o exterior da casa. É também importante garantir que existe uma entrada para a circulação de ar fresco suficiente, por exemplo através de uma janela. Todos os nossos exaustores estão preparados para a ligação a condutas de 150 mm de diâmetro, no entanto podem ser utilizadas condutas com um diâmetro inferior quando necessário.

Na nossa gama temos disponíveis condutas e adaptadores em PVC que garantem a instalação mais adequada. Consulte os acessórios na página 151.

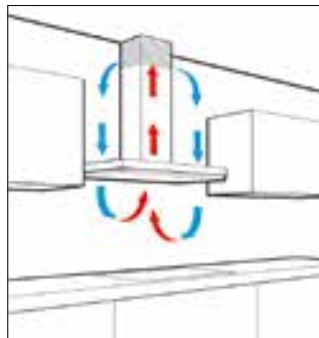

### Modo recirculação de ar

A instalação de um sistema de condutas, no entanto, nem sempre é muito simples ou até possível devido a restrições arquitetónicas da própria casa. Para estas situações, oferecemos na nossa gama acessórios opcionais para a instalação em modo de recirculação. No funcionamento em recirculação de ar, os odores e as gorduras são aspirados e filtrados pelo exaustor. O ar purificado é posteriormente devolvido à cozinha. Como não são necessárias entradas e saídas para o exterior, não se desperdiça energia (por exemplo, calor ou frio). A instalação é simples e adequada a casas de alta eficiência energética.

Todos os nossos aparelhos oferecem a possibilidade de instalação em modo de recirculação. Consulte os módulos necessários na página 150.

Para uma escolha perfeita, a Bosch coloca ao seu dispor um serviço de aconselhamento na seleção do seu exaustor.

Contacte-nos através do e-mail [bsh.exaustores@bshg.com](mailto:bsh.exaustores@bshg.com).

**Nota:** as potências de extração dos exaustores Bosch são medidas de acordo com o método rigoroso da Norma Europeia EN 61591: na saída de ar após a instalação de um sistema de condutas específico. Desta forma, a Bosch garante que todos os seus resultados são fiáveis e comparáveis.



Exaustores

## Simplemente, a solução perfeita.

Na cozinha, quase não se ouvem. Na fatura de eletricidade, quase não se vêem. Extremamente silenciosos, altamente eficientes, particularmente potentes: com os nossos exaustores, cozinhar será uma experiência especial para todos os sentidos.

Avião

120dB



Trânsito

83dB



Falar ao telefone

74dB



Exaustores | Silêncio

## Relaxe numa cozinha silenciosa com a família e os amigos.

Alguns decibéis podem fazer a diferença entre nocivo, ruidoso e agradável. Com os nossos exaustores mais silenciosos pode desfrutar de uma conversa com a sua família enquanto prepara as suas refeições.

### Silêncio

O ruído é medido em decibéis ou dB(A). É importante destacar que alguns decibéis a menos podem fazer uma grande diferença.

### Motor EcoSilence Drive™

O Motor EcoSilence Drive™ é impulsionado por um íman permanente. Não tem escovas, não provoca qualquer fricção mecânica e não perde potência. Isto torna-o não só eficiente, robusto e durável, mas também extremamente silencioso. E para reduzir ainda mais o ruído do motor, aperfeiçoamos o fluxo de ar no interior do exaustor. Resultado: um nível de ruído muito baixo, mesmo com uma potência elevada.

Exaustor BOSCH  
DWK98PR60

41dB\*



Folhas

30dB



**NOTA:** \*ruído no nível mínimo com uma conduta de 150 mm de diâmetro.

Exaustores | Soluções de Parede

# Design Vertical e Inclinado

Surpreenda-se com o design sofisticado e o desempenho de excelência.  
Um verdadeiro prazer para todos os seus sentidos!

Serie | **8**



## DWF97RV60

90cm Chaminé de parede | Design Vertical (vidro preto)

## DWF97RV20

90cm Chaminé de parede | Design Vertical (vidro branco)

### Funcionamento e potência

EcoSilence Drive

Nível normal máximo 420 m<sup>3</sup>/h e intensivo máximo 730 m<sup>3</sup>/h

3+2 níveis intensivos

Função PowerBoost

2 zonas de filtragem

### Conforto

TouchControl (comando giratório)

Home Connect (conexão placa-exaustor)

Sensor PerfectAir

Iluminação LED (Dimmer/Softlight)

Aspiração Perimetral

Interior Blindado

Desligar automático programado

Indicação de saturação dos filtros

### Eficiência Energética\*

Classe A (A-A-B-57dB)

### Dimensões (AxLxP)

- Saída de ar: 1019-1289 x 890 x 263mm

- Recirculação sem chaminé: 550 x 890 x 263mm

### Acessórios

Recirculação apenas possível em instalação sem conduta:

DWZ0AF0T0: recirculação standard

DWZ0AF0R0: recirculação regenerável

### Acessórios disponíveis nos STs:

Extensão para conduta (1000mm): peça 11019195

**EAN** 4242002946580 (DWF97RV60)

**EAN** 44242002946573 (DWF97RV20)

## DWK98PR60

90cm Chaminé de parede | Design Inclinado (vidro preto)

## DWK98PR20

90cm Chaminé de parede | Design Inclinado (vidro branco)

### Funcionamento e potência

EcoSilence Drive

Nível normal máximo 500 m<sup>3</sup>/h e intensivo máximo 840 m<sup>3</sup>/h

3+2 níveis intensivos

Função PowerBoost

2 zonas de filtragem

### Conforto

DirectSelect

Home Connect (conexão placa-exaustor)

Sensor PerfectAir

Iluminação LED (Dimmer/Softlight)

Aspiração Perimetral

Interior Blindado

Desligar automático programado

Indicação de saturação dos filtros

### Eficiência Energética\*

Classe A+ (A-A-B-54dB)

### Dimensões (AxLxP)

- Saída de ar: 957-1227 x 894 x 548mm

- Recirculação sem chaminé: 480 x 894 x 548mm

### Acessórios

Recirculação apenas possível em instalação sem conduta:

DWZ0AK0T0: recirculação standard

DWZ0AK0R0: recirculação regenerável

### Acessórios disponíveis nos STs:

Extensão para conduta (1000mm): peça 11019195

**EAN** 4242002966755 (DWK98PR60)

**EAN** 4242002966724 (DWK98PR20)

## Serie | 6

**DWK98JQ60**

90cm Chaminé de parede | Design Inclinado (vidro preto)

**DWK98JQ20**

90cm Chaminé de parede | Design Inclinado (vidro branco)

**Funcionamento e potência**

EcoSilence Drive

Nível normal máximo 490 m<sup>3</sup>/h e intensivo máximo 840 m<sup>3</sup>/h

3+2 níveis intensivos

Função PowerBoost

2 zonas de filtragem

**Conforto**

DirectSelect

Sensor PerfectAir

Iluminação LED (Dimmer/Softlight)

Aspiração Perimetral

Interior Blindado

Desligar automático programado

Indicação de saturação dos filtros

**Eficiência Energética\***

Classe A+ (A-A-B-55dB)

**Dimensões (AxLxP)**

- Saída de ar: 928-1198 x 890 x 499 mm

- Recirculação sem chaminé: 452 x 890 x 499 mm

**Acessórios**

Recirculação apenas possível em instalação sem conduta:

DWZ0AK0T0: recirculação standard

DWZ0AK0R0: recirculação regenerável

**Acessórios disponíveis nos STs:**

Extensão para conduta (1000mm): peça 11019195

**EAN** 4242002946894 (DWK98JQ60)**EAN** 4242002946887 (DWK98JQ20)

Novo!

## Serie | 4

**DWK87CM60**

80cm Chaminé de parede

Design Inclinado (vidro preto)

**Funcionamento e potência**Nível normal máximo 420 m<sup>3</sup>/h eintensivo máximo 680 m<sup>3</sup>/h

3+1 nível intensivo

2 zonas de filtragem

**Conforto**

TouchControl

Iluminação LED

Aspiração Perimetral

Interior Blindado

**Eficiência Energética\***

Classe A (A-A-C-56dB)

**Dimensões (AxLxP)**

- Saída de ar:

928-1198 x 790 x 499mm

- Recirculação sem chaminé:

452 x 790 x 499mm

**Acessórios**

Recirculação apenas possível em instalação sem conduta:

DWZ0AK0T0: recirculação standard

**EAN** 4242005172986

Novo!

**DWK67CM60**

60cm Chaminé de parede

Design Inclinado (vidro preto)

**Funcionamento e potência**Nível normal máximo 400 m<sup>3</sup>/h eintensivo máximo 660 m<sup>3</sup>/h

3+1 nível intensivo

2 zonas de filtragem

**Conforto**

TouchControl

Iluminação LED

Aspiração Perimetral

Interior Blindado

**Eficiência Energética\***

Classe A (A-A-C-57dB)

**Dimensões (AxLxP)**

- Saída de ar:

928-1198 x 590 x 499mm

- Recirculação sem chaminé:

452 x 590 x 499mm

**Acessórios**

Recirculação apenas possível em instalação sem conduta:

DWZ0AK0T0: recirculação standard

**EAN** 4242005172931

Novo!

\* De acordo com o Regulamento Delegado (UE) e numa escala de classes de eficiência energética de A++ a E.





## Exaustores | Soluções de Parede

## Design Box

Encontre no design clássico, a chaminé perfeita para a sua cozinha, com diversos comandos, potências e funções.

## Serie | 8

**DWB98PR50**  
**90cm Chaminé de parede**  
**Design Box (inox)**
**Funcionamento e potência**

EcoSilence Drive

Nível normal máximo 430 m<sup>3</sup>/h e intensivo máximo 843 m<sup>3</sup>/h

3+2 níveis intensivos

**Conforto**

DirectSelect

Home Connect (conexão placa-exaustor)

Sensor PerfectAir

Iluminação LED (Dimmer/Softlight)

Interior Blindado

Desligar automático programado

Indicação de saturação dos filtros

**Eficiência Energética\***

Classe A+ (A-A-B-55dB)

**Dimensões (AxLxP)**

- Saída de ar:

628-954 x 898 x 500mm

- Recirculação:

628-1064 x 898 x 500mm

(deixar uma distância mínima acessível de 250mm até ao teto com o módulo CleanAir integrado)

**Acessórios**

DHZ5345: recirculação standard

DWZ0XX0J5: recirculação CleanAir regenerável

**Acessórios disponíveis nos STs:**Extensão para conduta (1000mm):  
peça 00704540**EAN** 4242005086542

Novo!

## Serie | 6

**DWB98JQ50**  
**90cm Chaminé de parede**  
**Design Box (inox)**
**Funcionamento e potência**

EcoSilence Drive

Nível normal máximo 430 m<sup>3</sup>/h e intensivo máximo 843 m<sup>3</sup>/h

3+2 níveis intensivos

**Conforto**

DirectSelect

Sensor PerfectAir

Iluminação LED (Dimmer/Softlight)

Interior Blindado

Desligar automático programado

Indicação de saturação dos filtros

**Eficiência Energética\***

Classe A+ (A-A-B-55dB)

**Dimensões (AxLxP)**

- Saída de ar:

628-954 x 898 x 500mm

- Recirculação:

628-1064 x 898 x 500mm

(deixar uma distância mínima acessível de 250mm até ao teto com o módulo CleanAir integrado)

**Acessórios**

DHZ5345: recirculação standard

DWZ0XX0J5: recirculação CleanAir regenerável

**Acessórios disponíveis nos STs:**Extensão para conduta (1000mm):  
peça 00704540**EAN** 4242005099351

Novo!

**DWB97CM50**  
**90cm Chaminé de parede**  
**Design Box (inox)**
**Funcionamento e potência**

EcoSilence Drive

Nível normal máximo 440 m<sup>3</sup>/h e intensivo máximo 721 m<sup>3</sup>/h

3+1 nível intensivo

**Conforto**

TouchSelect

Iluminação LED

Interior Blindado

Desligar automático programado

**Eficiência Energética\***

Classe A+ (A-A-B-55dB)

**Dimensões (AxLxP)**

- Saída de ar:

628-954 x 898 x 500mm

- Recirculação:

628-1064 x 898 x 500mm

(deixar uma distância mínima acessível de 250mm até ao teto com o módulo CleanAir integrado)

**Acessórios**

DHZ5345: recirculação standard

DWZ0XX0J5: recirculação CleanAir regenerável

**Acessórios disponíveis nos STs:**Extensão para conduta (1000mm):  
peça 00704540**EAN** 4242005086603

Novo!

## Exaustores | Soluções de Parede

## Serie | 4

**DWB97IM50**  
**90cm Chaminé de parede**  
**Design Box (inox)**
**Funcionamento e potência**

Motor com condensador de baixo consumo  
 Nível normal máximo 450 m<sup>3</sup>/h e intensivo máximo 710 m<sup>3</sup>/h  
 3+1 nível intensivo

**Conforto**

TouchControl  
 Iluminação LED

**Eficiência Energética\***

Classe B (A-A-B-65dB)

**Dimensões (AxLxP)**

- Saída de ar:  
 635-965 x 900 x 500mm  
 - Recirculação:  
 635-1075 x 900 x 500mm  
 (deixar uma distância mínima acessível de 250mm até ao teto com o módulo CleanAir integrado)

**Acessórios**

DWZ0DX0U0: recirculação standard  
 DWZ0XX0J0: recirculação CleanAir regenerável

**Acessórios disponíveis nos STs:**

Extensão para conduta (1000mm):  
 peça 00704541  
 Extensão para conduta (1500mm):  
 peça 00704536

**EAN** 4242005039616

**DWB77IM50**  
**75cm Chaminé de parede**  
**Design Box (inox)**
**Funcionamento e potência**

Motor com condensador de baixo consumo  
 Nível normal máximo 450 m<sup>3</sup>/h e intensivo máximo 710 m<sup>3</sup>/h  
 3+1 nível intensivo

**Conforto**

TouchControl  
 Iluminação LED

**Eficiência Energética\***

Classe B (A-A-B-65dB)

**Dimensões (AxLxP)**

- Saída de ar:  
 635-965 x 750 x 500mm  
 - Recirculação CleanAir integrada:  
 635-1075 x 750 x 500mm  
 (deixar uma distância mínima acessível de 250mm até ao teto com o módulo CleanAir integrado)

**Acessórios**

DWZ0DX0U0: recirculação standard  
 DWZ0XX0J0: recirculação CleanAir regenerável

**Acessórios disponíveis nos STs:**

Extensão para conduta (1000mm):  
 peça 00704541  
 Extensão para conduta (1500mm):  
 peça 00704536

**EAN** 4242005036080

**DWB67IM50**  
**60cm Chaminé de parede**  
**Design Box (inox)**
**Funcionamento e potência**

Motor com condensador de baixo consumo  
 Nível normal máximo 450 m<sup>3</sup>/h e intensivo máximo 720 m<sup>3</sup>/h  
 3+1 nível intensivo

**Conforto**

TouchControl  
 Iluminação LED

**Eficiência Energética\***

Classe B (A-A-B-64dB)

**Dimensões (AxLxP)**

- Saída de ar:  
 635-965 x 600 x 500mm  
 - Recirculação CleanAir integrada:  
 635-1075 x 600 x 500mm  
 (deixar uma distância mínima acessível de 250mm até ao teto com o módulo CleanAir integrado)

**Acessórios**

DWZ0DX0U0: recirculação standard  
 DWZ0XX0J0: recirculação CleanAir regenerável

**Acessórios disponíveis nos STs:**

Extensão para conduta (1000mm):  
 peça 00704541  
 Extensão para conduta (1500mm):  
 peça 00704536

**EAN** 4242005051076

## Serie | 2

**DWB96BC50**  
**90cm Chaminé de parede**  
**Design Box (inox)**
**Funcionamento e potência**

Motor com condensador de baixo consumo  
 Nível normal máximo 590 m<sup>3</sup>/h  
 3 níveis

**Conforto**

Controlo Teclas  
 Iluminação LED

**Eficiência Energética\***

Classe A (A-A-C-70dB)

**Dimensões (AxLxP)**

- Saída de ar:  
 635-965 x 900 x 500mm  
 - Recirculação:  
 635-1075 x 900 x 500mm  
 (deixar uma distância mínima acessível de  
 250mm até ao teto com o módulo CleanAir  
 integrado)

**Acessórios**

DWZ0DX0U0: recirculação standard  
 DWZ0XX0J0: recirculação CleanAir regenerável

**Acessórios disponíveis nos STs:**

Extensão para conduta (1000mm):  
 peça 00704541  
 Extensão para conduta (1500mm):  
 peça 00704536

**EAN** 4242005036097

**DWB76BC50**  
**75cm Chaminé de parede**  
**Design Box (inox)**
**Funcionamento e potência**

Motor com condensador de baixo consumo  
 Nível normal máximo 590 m<sup>3</sup>/h  
 3 níveis

**Conforto**

Controlo Teclas  
 Iluminação LED

**Eficiência Energética\***

Classe A (A-A-C-70dB)

**Dimensões (AxLxP)**

- Saída de ar:  
 635-965 x 750 x 500mm  
 - Recirculação:  
 635-1075 x 750 x 500mm  
 (deixar uma distância mínima acessível de  
 250mm até ao teto com o módulo CleanAir  
 integrado)

**Acessórios**

DWZ0DX0U0: recirculação standard  
 DWZ0XX0J0: recirculação CleanAir regenerável

**Acessórios disponíveis nos STs:**

Extensão para conduta (1000mm):  
 peça 00704541  
 Extensão para conduta (1500mm):  
 peça 00704536

**EAN** 4242005051083

**DWB66BC50**  
**60cm Chaminé de parede**  
**Design Box (inox)**
**Funcionamento e potência**

Motor com condensador de baixo consumo  
 Nível normal máximo 590 m<sup>3</sup>/h  
 3 níveis

**Conforto**

Controlo Teclas  
 Iluminação LED

**Eficiência Energética\***

Classe A (A-A-B-69dB)

**Dimensões (AxLxP)**

- Saída de ar:  
 635-965 x 600 x 500mm  
 - Recirculação:  
 635-1075 x 600 x 500mm  
 (deixar uma distância mínima acessível de  
 250mm até ao teto com o módulo CleanAir  
 integrado)

**Acessórios**

DWZ0DX0U0: recirculação standard  
 DWZ0XX0J0: recirculação CleanAir regenerável

**Acessórios disponíveis nos STs:**

Extensão para conduta (1000mm):  
 peça 00704541  
 Extensão para conduta (1500mm):  
 peça 00704536

**EAN** 4242005039586

## Exaustores | Soluções de teto

## Chaminés de ilha

Instaladas diretamente no teto e posicionadas por cima da placa.  
As ilhas são uma obra-prima moderna na sua cozinha.

## Serie | 6



## Serie | 4

**DIB98JQ50****90cm Chaminé de ilha  
Design Box (inox)****Funcionamento e potência**

EcoSilence Drive

Nível normal máximo 445 m<sup>3</sup>/h e intensivo máximo 867 m<sup>3</sup>/h

3+2 níveis intensivos

**Conforto**

DirectSelect

Sensor PerfectAir

Iluminação LED (Dimmer/Softlight)

Interior Blindado

Desligar automático programado

Indicação de saturação dos filtros

**Eficiência Energética\***

Classe A+ (A-A-B-54dB)

**Dimensões (AxLxP)**

- Saída de ar:

744-924 x 898 x 600mm

- Recirculação:

744-1044 x 898 x 600mm

- Recirculação CleanAir:

812-1044 x 898 x 600mm

**Acessórios**

DHZ5385: recirculação standard

DSZ6230: recirculação CleanAir

**Acessórios disponíveis nos STs:**

Extensão para conduta (1100mm):

peça 00704539

Suporte para extensão (290mm-500mm):

peça 00704640

**EAN** 4242005099061

Novo!

**DIB97JP50****90cm Chaminé de ilha  
Design Box (inox)****Funcionamento e potência**

EcoSilence Drive

Nível normal máximo 445 m<sup>3</sup>/h e intensivo máximo 718 m<sup>3</sup>/h

3+2 níveis intensivos

**Conforto**

DirectSelect

Iluminação LED (Dimmer/Softlight)

Interior Blindado

Desligar automático programado

Indicação de saturação dos filtros

**Eficiência Energética\***

Classe A (A-A-B-54dB)

**Dimensões (AxLxP)**

- Saída de ar:

744-924 x 898 x 600mm

- Recirculação:

744-1044 x 898 x 600mm

- Recirculação CleanAir:

812-1044 x 898 x 600mm

**Acessórios**

DHZ5385: recirculação standard

DSZ6230: recirculação CleanAir

**Acessórios disponíveis nos STs:**

Extensão para conduta (1100mm):

peça 00704539

Suporte para extensão (290mm-500mm):

peça 00704640

**EAN** 4242005086573

Novo!

**DIB97IM50****90cm Chaminé de ilha  
Design Box (inox)****Funcionamento e potência**

Motor com condensador de baixo consumo

Nível normal máximo 438 m<sup>3</sup>/h e intensivo máximo 754 m<sup>3</sup>/h

3+1 nível intensivo

**Conforto**

TouchSelect

Iluminação LED

**Eficiência Energética\***

Classe B (B-A-B-57dB)

**Dimensões (AxLxP)**

- Saída de ar:

744-924 x 898 x 600mm

- Recirculação:

744-1044 x 898 x 600 mm

- Recirculação CleanAir:

812-1044 x 898 x 600 mm

**Acessórios**

DHZ5385: recirculação standard

DSZ6230: recirculação CleanAir

**Acessórios disponíveis nos STs:**

Extensão para conduta (1100mm):

peça 00704539

Suporte para extensão (290mm-500mm):

peça 00704640

**EAN** 4242005086269

Novo!



## Exaustores | Soluções de teto

## Exaustor de Teto

O exaustor de teto é instalado diretamente no teto da cozinha. Também é apropriado para tetos falsos ou para integrar em estruturas especiais. É pouco visível e oferece uma visão desobstruída da bancada e da cozinha inteira.

## Serie | 8

## Serie | 6

**DRC99PS20**  
**90cm Exaustor de teto**  
**Painel em vidro branco**
**Funcionamento e potência**

EcoSilence Drive  
 Nível normal máximo 459 m<sup>3</sup>/h e  
 intensivo máximo 933 m<sup>3</sup>/h  
 3+2 níveis intensivos

**Conforto**

Comando eletrônico remoto  
 Home Connect  
 Conexão placa-exaustor  
 Sensor PerfectAir  
 Iluminação LED (Dimmer/Softlight)  
 Aspiração perimetral  
 Interior Blindado  
 Desligar automático programado  
 Indicação de saturação dos filtros

**Eficiência Energética\***

Classe A (A-A-E-56dB)

**Dimensões (AxLxP)**

- Medidas do aparelho:  
 910 x 510mm  
 - Dimensões do nicho:  
 299 x 888 x 487mm

**Acessórios**

DIZ0JC2D0: recirculação  
 regenerável

**EAN** 4242005133871

Novo!

**DRC97AQ50**  
**90cm Exaustor de teto**  
**Inox**
**Funcionamento e potência**

EcoSilence Drive  
 Nível normal máximo 459 m<sup>3</sup>/h e  
 intensivo máximo 798 m<sup>3</sup>/h  
 3+2 níveis intensivos

**Conforto**

Comando eletrônico remoto  
 Home Connect  
 Conexão placa-exaustor  
 Iluminação LED (Dimmer/Softlight)  
 Aspiração perimetral  
 Interior Blindado  
 Desligar automático programado  
 Indicação de saturação dos filtros

**Eficiência Energética\***

Classe A (A-A-E-56dB)

**Dimensões (AxLxP)**

- Medidas do aparelho:  
 910 x 510mm  
 - Dimensões do nicho:  
 299 x 888 x 487mm

**Acessórios**

DIZ0JC5D0: recirculação  
 regenerável

**EAN** 4242005103973

Novo!



Exaustores | Soluções de Bancada

## Exaustores de Bancada

As soluções de bancada oferecem um design de cozinha completamente novo e são perfeitas para um conceito de cozinha aberta com muito espaço e uma visão clara da zona da placa, removendo o vapor e os odores diretamente na sua fonte.

Serie | **6**



**DDD96AM60**

**90cm Exaustor de bancada  
Inox**

### Funcionamento e potência

Nível normal máximo 430 m<sup>3</sup>/h e intensivo máximo 690 m<sup>3</sup>/h  
3+2 níveis intensivos

### Conforto

TouchControl  
Iluminação LED  
Aspiração Perimetral  
Desligar automático programado  
Indicação de saturação dos filtros

### Eficiência Energética\*

Classe B (A-A-D-59dB)

### Dimensões (AxLxP)

- Altura da extensão: 300mm  
- Medidas do aparelho: 738-1038 x 918 x 268mm  
- Dimensões do nicho: 738 x 844 x 104mm

### Acessórios

DSZ9ID0P0: recirculação regenerável

### Acessórios disponíveis nos STs:

Acessório para instalação do motor até 3 metros de distância: peça 17002191

**EAN** 4242005074181



\* De acordo com o Regulamento Delegado (UE) e numa escala de classes de eficiência energética de A++ a E.

Exaustores | Soluções de Integrar

# Exaustores Integráveis

Excelente desempenho mesmo em espaços pequenos. Os exaustores integráveis ficam completamente integrados no móvel superior da sua cozinha. E para a máxima liberdade de design, instale-os numa estrutura imaginada por si.

## Serie | 6



### DHL885C 86cm Exaustor Integrável Inox

#### Funcionamento e potência

Nível normal máximo 630 m<sup>3</sup>/h e intensivo máximo 730 m<sup>3</sup>/h  
3+1 nível intensivo

#### Conforto

Controlo Teclas  
Iluminação LED  
Aspiração Perimetral

#### Eficiência Energética\*

Classe C (C-A-D-65dB)

#### Dimensões (AxLxP)

- Medidas do aparelho:  
418 x 860 x 300mm  
- Dimensões do nicho:  
418 x 836 x 264mm

#### Acessórios

DHZ5605: recirculação standard  
DSZ4683: recirculação CleanAir

**EAN** 4242002824369

### DHL785C 70cm Exaustor Integrável Inox

#### Funcionamento e potência

Nível normal máximo 630 m<sup>3</sup>/h e intensivo máximo 730 m<sup>3</sup>/h  
3+1 nível intensivo

#### Conforto

Controlo Teclas  
Iluminação LED  
Aspiração Perimetral

#### Eficiência Energética\*

Classe C (C-A-D-66dB)

#### Dimensões (AxLxP)

- Medidas do aparelho:  
418 x 700 x 300mm  
- Dimensões do nicho:  
418 x 676 x 264mm

#### Acessórios

DHZ5605: recirculação standard  
DSZ4683: recirculação CleanAir

**EAN** 4242002824321

### DHL585B 52cm Exaustor Integrável Inox

#### Funcionamento e potência

Nível normal máximo 570 m<sup>3</sup>/h e intensivo máximo 650 m<sup>3</sup>/h  
3+1 nível intensivo

#### Conforto

Controlo Teclas  
Iluminação LED  
Aspiração Perimetral

#### Eficiência Energética\*

Classe C (D-A-D-67dB)

#### Dimensões (AxLxP)

- Medidas do aparelho:  
418 x 520 x 300mm  
- Dimensões do nicho:  
418 x 496 x 264mm

#### Acessórios

DHZ5605: recirculação standard  
DSZ4683: recirculação CleanAir

**EAN** 4242002831145



## Serie | 4

**DHL755BL**  
**73cm Exaustor Integrável**  
**Cinza Metalizado**
**Funcionamento e potência**

Nível normal máximo 379 m<sup>3</sup>/h e intensivo máximo 638 m<sup>3</sup>/h  
3+1 nível intensivo

**Conforto**

Controlo deslizante  
Iluminação LED

**Eficiência Energética\***

Classe C (D-A-B-56dB)

**Dimensões (AxLxP)**

- Medidas do aparelho:  
255 x 730 x 380mm  
- Dimensões do nicho:  
255 x 700 x 350mm

**Acessórios**

DHZ7305: recirculação standard

**EAN** 4242005123377

Novo!

**DHL555BL**  
**53cm Exaustor Integrável**  
**Cinza Metalizado**
**Funcionamento e potência**

Nível normal máximo 363 m<sup>3</sup>/h e intensivo máximo 618 m<sup>3</sup>/h  
3+1 nível intensivo

**Conforto**

Controlo deslizante  
Iluminação LED

**Eficiência Energética\***

Classe C (D-A-B-56dB)

**Dimensões (AxLxP)**

- Medidas do aparelho:  
255 x 530 x 380mm  
- Dimensões do nicho:  
255 x 500 x 350mm

**Acessórios**

DHZ7305: recirculação standard

**EAN** 4242005122455

Novo!

Exaustores | Soluções de Integrar

# Exaustores Telescópicos

Praticamente invisíveis na sua cozinha!

E ainda com espaço suficiente no móvel para guardar os seus recipientes de ervas e especiarias.

Serie | 4



## DFS097A50 90cm Exaustor telescópico Cinza Metalizado

### Funcionamento e potência

Nível normal máximo 420 m<sup>3</sup>/h e intensivo máximo 740 m<sup>3</sup>/h  
3+1 nível intensivo

### Conforto

Controlo Teclas  
Iluminação LED  
Desligar automático temporizado

### Eficiência Energética\*

Classe A (A-A-B-55dB)

### Dimensões (AxLxP)

- Medidas do aparelho:  
426 x 898 x 290mm  
- Dimensões do nicho:  
385 x 524 x 290mm

### Acessórios

DSZ4565: recirculação standard  
DSZ4683: recirculação CleanAir  
**Acessórios disponíveis nos STs:**  
Peça para ocultar exaustor:  
peça 17000068  
Peça para instalar em móvel de  
90cm: 11010524  
Friso em vidro branco: 00579482  
Friso em vidro preto:  
peça 00579483

**EAN** 4242002878171

## DFS067A50 60cm Exaustor telescópico Cinza Metalizado

### Funcionamento e potência

Nível normal máximo 400 m<sup>3</sup>/h e intensivo máximo 740 m<sup>3</sup>/h  
3+1 nível intensivo

### Conforto

Controlo Teclas  
Iluminação LED  
Desligar automático temporizado

### Eficiência Energética\*

Classe A (A-A-B-55dB)

### Dimensões (AxLxP)

- Medidas do aparelho:  
426 x 598 x 290mm  
- Dimensões do nicho:  
385 x 524 x 290mm

### Acessórios

DSZ4565: recirculação standard  
DSZ4683: recirculação CleanAir  
**Acessórios disponíveis nos STs:**  
Peça para ocultar exaustor:  
peça 17001426  
Friso em vidro branco: 00579484  
Friso em vidro preto:  
peça 00579485

**EAN** 4542002878140

## DFT63AC50 60cm Exaustor telescópico Cinza Metalizado

### Funcionamento e potência

Nível normal máximo 360 m<sup>3</sup>/h  
3 níveis

### Conforto

Controlo com interruptores  
Iluminação LED

### Eficiência Energética\*

Classe D (E-D-D-68dB)

### Dimensões (AxLxP)

- Medidas do aparelho:  
180 x 598 x 280mm  
- Dimensões do nicho:  
140 x 460 x 280mm

### Acessórios

DHZ2600: filtro de carvão ativo

**EAN** 4242002976525

Serie | 2

## DFM064W52 60cm Exaustor telescópico Cinza Metalizado

### Funcionamento e potência

Nível normal máximo 400 m<sup>3</sup>/h  
3 níveis

### Conforto

Controlo com interruptores  
Iluminação LED

### Eficiência Energética\*

Classe B (C-A-B-68dB)

### Dimensões (AxLxP)

- Medidas do aparelho:  
203 x 598 x 290mm  
- Dimensões do nicho:  
162 x 526 x 290mm

### Acessórios

DSZ4545: recirculação standard  
**Acessórios disponíveis nos STs:**  
Friso em vidro branco: 00579484  
Friso em vidro preto:  
peça 00579485

**EAN** 4242002872704

# Exaustores Convencionais

Integrados no móvel superior e sempre visíveis, os exaustores horizontais têm uma construção compacta que lhe permite ter espaço de arrumação suficiente no móvel.

## Serie | 4



### DUL63CC55 60cm Exaustor horizontal Inox

#### Funcionamento e potência

Nível normal máximo 350 m<sup>3</sup>/h  
3 níveis

#### Conforto

Controlos frontais mecânicos  
Iluminação LED

#### Eficiência Energética\*

Classe D (E-E-C-72dB)

#### Dimensões (AxLxP)

- Medidas do aparelho:  
150 x 600 x 482 mm

**EAN** 4242002968650

\* De acordo com o Regulamento Delegado (UE) e numa escala de classes de eficiência energética de A++ a E.



## Exaustores | Funções e características



### Eficiência

#### Motor EcoSilence Drive

Os exaustores Bosch com motor EcoSilence Drive garantem uma potência de extração de até 1000 m<sup>3</sup>/h, reduzem o ruído e, em combinação com a iluminação LED, poupam até 80% de energia.

#### Iluminação LED

Uma iluminação clara e potente, que surpreende pela sua longa duração até 40.000 horas (o que corresponde a 40 anos com uma utilização de 2,7 h por dia). Graças aos 890 lux, estas lâmpadas LED são atualmente as mais luminosas no mercado. E com um consumo de apenas 3 Watts por módulo LED, é muito mais económica do que comparada com lâmpadas de halógeno.

#### Filtro de carvão ativo regenerável

Prolongue a duração dos filtros de recirculação das suas chaminés de parede design vertical e inclinado equipando-as com filtros de carvão ativo regeneráveis. No entanto, para garantir que irão continuar a absorver mais do que 80% dos odores durante os próximos anos será necessário proceder à sua regeneração – aqueça-os no forno por duas horas a cerca de 200 °C.

#### Recirculação CleanAir

O módulo CleanAir é um filtro de carvão ativo especial para exaustores e tem um painel externo de aço inoxidável. Graças à grande superfície em forma de lâminas do filtro e ao alto teor de carvão ativo (uma área equivalente à superfície de cerca de 50 campos de futebol), os filtros conseguem uma redução significativa de odores (95%). Este filtro de carvão ativo especial obtém resultados semelhantes a um sistema de extração de ar e é 25% mais eficaz do que um filtro de carvão ativo standard.



### Simplicidade

#### Indicação de saturação de filtros

Filtros limpos garantem uma maior eficácia na extração. Os nossos exaustores com esta função emitem um sinal sonoro e/ou luminoso quando chegar o momento de limpar os filtros.

#### Comando giratório

Assim como os fornos Serie 8, as nossas chaminés design vertical Serie 8 estão equipadas com o comando giratório intuitivo. Tudo o que necessário é uma leve rotação do anel central em aço inox para selecionar o nível de potência pretendido. O nível selecionado é indicado claramente no display dentro do anel.

#### DirectSelect

Controle o seu exaustor da mesma forma que controla a sua placa. Com o DirectSelect tenha um acesso direto a todas as funções apenas com um toque: seleção dos níveis, desligar automático, indicação de saturação de filtros, redução automática de nível, função Softlight com dimmer, entre outras.

#### TouchControl

Com o simples controlo TouchControl poderá selecionar diretamente todas as funções do seu exaustor de uma forma simples e intuitiva.



### Comodidade

#### Home Connect

Tenha acesso ao estado do seu exaustor a qualquer momento e adapte o seu funcionamento de acordo com as suas preferências - pode, por exemplo, selecionar o funcionamento totalmente automático do aparelho ou, se preferir, ajustar manualmente os diferentes níveis de potência de extração. A aplicação permite-lhe também receber um aviso quando for necessário limpar os filtros de gordura ou renovar o filtro de carvão ativo ou até consultar todos os acessórios disponíveis na nossa loja online.

#### Sensor PerfectAir

Localizado na saída de ar do motor, o sensor PerfectAir permite um funcionamento totalmente automático, medindo a densidade e qualidade do ar e ajustando a capacidade de extração às necessidades do momento de uma forma progressiva e linear. Desta forma, reduz o consumo de energia e o ruído na cozinha.

#### Desligar automático programado

A função desligar automático elimina os odores residuais e desliga automaticamente o exaustor após alguns minutos.













#### Filtro de aspiração perimetral

Com uma superfície lisa, sem arestas e design exclusivo e minimalista, este filtro é composto por um sistema de isolamento patenteado e filtros de alumínio com 12 camadas. Resultado: uma taxa de separação de gordura de 80-92%. Retiram-se facilmente e podem ser lavados na máquina de lavar loiça, obtendo resultados de limpeza perfeitos.

## Acessórios para exaustores

Referência	Válido para os modelos	EAN 424200	
<b>Modo de recirculação</b>			
<b>Módulo para recirculação standard (1º filtro incluído)</b>			
<b>DWZ0AF0T0</b>	DWF97RV20, DWF97RV60 (instalação sem chaminé) - Filtro com duração até 1 ano (substituição através dos nossos Serviços de Assistência Técnica)	2966434	
<b>DWZ0AF0R0</b>	DWF97RV20, DWF97RV60 (instalação sem chaminé) - Filtro regenerável de duração até 10 anos	2966410	
<b>DWZ0AK0T0</b>	DWK98PR60, DWK98PR20, DWK98JQ60, DWK98JQ20, DWK87CM60, DWK67CM60 (instalação sem chaminé) - Filtro com duração até 1 ano (substituição através dos nossos Serviços de Assistência Técnica)	2966496	
<b>DWZ0AK0R0</b>	DWK98PR60, DWK98PR20, DWK98JQ60, DWK98JQ20 (instalação sem chaminé) - Filtro regenerável de duração até 10 anos	2966472	
<b>DHZ5345</b>	DWB98PR50, DWB98JQ50, DWB97CM50 - Filtro com duração até 6 meses (substituição através dos nossos Serviços de Assistência Técnica)	2633824	
<b>DWZ0DX0U0</b>	DWB97IM50, DWB96BC50, DWB77IM50, DWB76BC50, DWB67IM50, DWB66BC50 - Filtro com duração até 6 meses (substituição através dos nossos Serviços de Assistência Técnica)	5054039	
<b>DHZ5385</b>	DIB98JQ50, DIB97JP50, DIB97IM50 - Filtro com duração até 6 meses (substituição através dos nossos Serviços de Assistência Técnica)	2633879	
<b>DSZ9ID0P0</b>	DDD96AM60 - Filtro com duração até 2 anos (substituição através dos nossos Serviços de Assistência Técnica)	5095773	
<b>DHZ5605</b>	DHL885C, DHL785C, DHL585B - Filtro com duração até 6 meses (substituição através dos nossos Serviços de Assistência Técnica)	2821818	
<b>DHZ7305</b>	DHL755BL, DHL555BL - Filtro com duração até 6 meses	2259871	

Referência	Válido para os modelos	EAN 424200	
<b>Modo de recirculação</b>			
<b>Módulo para recirculação standard (1º filtro incluído)</b>			
<b>DSZ4565</b>	DFS097A50, DFS067A50 - Filtro com duração até 6 meses (substituição através dos nossos Serviços de Assistência Técnica)	2882314	
<b>DSZ4545</b>	DFM064W52 - Filtro com duração até 6 meses (substituição através dos nossos Serviços de Assistência Técnica)	2882284	
<b>DHZ2600</b>	DFT63AC50 - Filtro com duração até 6 meses	2794761	
<b>Módulo para recirculação CleanAir (1º filtro incluído)</b>			
<b>DWZ0XX0J5</b>	DWB98PR50, DWB98JQ50, DWB97CM50 Módulo para integrar na conduta - filtro regenerável de duração até 10 anos	5106622	
<b>DWZ0XX0J0</b>	DWB97IM50, DWB96BC50, DWB77IM50, DWB76BC50, DWB67IM50, DWB66BC50 Módulo para integrar na conduta - filtro regenerável de duração até 10 anos	5099375	
<b>DSZ6230</b>	DIB98JQ50, DIB97JP50, DIB97IM50 - Filtro com duração até 1 ano (substituição através dos nossos Serviços de Assistência Técnica)	2755380	
<b>DIZ0JC2D0</b>	DRC99PS20 - Filtro regenerável de duração até 10 anos	5109371	
<b>DIZ0JC5D0</b>	DRC97AQ50 - Filtro regenerável de duração até 10 anos	5103973	
<b>DSZ4683</b>	DFS097A50, DFS067A50, DHL885C, DHL785C, DHL585B - Filtro com duração até 1 ano (substituição através dos nossos Serviços de Assistência Técnica)	2966205	

Referência	Descrição	EAN 424200		Referência	Descrição	EAN 424200	
<b>Instalação</b>				<b>Instalação</b>			
<b>Acessórios para instalação (em PVC)</b>				<b>Acessórios para instalação (em PVC)</b>			
<b>AB2005</b> 	Conduto de Ø 150 mm. Comprimento: 1.500 mm.	6155568		<b>AB150</b> 	Silenciador em alumínio para instalar com conduta de Ø 150 mm. Comprimento: 500 mm.	6155612	
<b>AB2002</b> 	Conduto de 90 x 180 mm. Comprimento: 1.500 mm.	6155551		<b>AB2040</b> 	Peça de ligação para condutas de Ø 150 mm a condutas de 90 x 180 mm.	6177324	
<b>AB2030</b> 	Peça de ligação de Ø 150 mm.	6155605		<b>AB2060</b> 	Adaptador redondo de 90° para ligação de condutas de 90 x 180 mm.	6177331	
<b>AB2020</b> 	Peça de ligação de 90 x 180 mm.	6155599		<b>AB2070</b> 	Adaptador plano de 90° para ligação de condutas de 90 x 180 mm.	6177348	
<b>AB2075</b> 	Curva de 90° para ligação de condutas de Ø 150 mm.	6155575		<b>AB2052</b> 	Caixa de saída de ar de Ø 150 mm para parede.	6177355	
<b>AB2050</b> 	Curva de 90° para ligação de condutas de Ø 150 mm a condutas de 90 x 180 mm.	6155582		<b>AD752070</b> 	Reservatório de condensação de água para condutas de Ø 150 mm.	6189631	

**Acessórios disponíveis através dos Serviços de Assistência Técnica****Extensões e suportes para condutas**

Peça 11019195	Extensão para conduta (1000 mm) - DWK97RV60, DWK97RV20, DWK98PR60, DWK98PR20, DWK98JG60, DWK98JG20
Peça 00704540	Extensão para conduta (1000 mm) - DWB98PR50, DWB98JQ50, DWB97CM50
Peça 00704541	Extensão para conduta (1000 mm) - DWB97IM50, DWB96BC50, DWB77IM50, DWB76BC50, DWB67IM50, DWB66BC50
Peça 00704536	Extensão para conduta (1500 mm) - DWB97IM50, DWB96BC50, DWB77IM50, DWB76BC50, DWB67IM50, DWB66BC50
Peça 00704539	Extensão para conduta de ilhas (1100 mm) - DIB98JQ50, DIB97JP50, DIB97IM50
Peça 00704640	Suporte para extensão (290-500mm) - DIB98JQ50, DIB97JP50, DIB97IM50
Peça 17002191	Acessório para instalação do motor até 3 metros de distância para o exaustor de bancada - DDD96AM60

**Acessórios para instalação de telescópicos**

Peça 17000068	Acessório para ocultar exaustor telescópico 90cm - DFS097A50
Peça 11010524	Acessório especial para instalar telescópico de 90cm num móvel de 90cm - DFS097A50
Peça 17001426	Acessório para ocultar exaustor telescópico 60cm - DFS067A50
Peça 00579482	Friso frontal para telescópicos 90cm (vidro branco) - DFS097A50
Peça 00579483	Friso frontal para telescópicos 90cm (vidro preto) - DFS097A50
Peça 00579484	Friso frontal para telescópicos 60cm (vidro branco) - DFS067A50, DFM064W52
Peça 00579485	Friso frontal para telescópicos 60cm (vidro preto) - DFS067A50, DFM064W52







## Esquemas de montagem



# Esquemas técnicos de frigoríficos

Os esquemas técnicos devem servir apenas de orientação. Para informações técnicas adicionais e dimensões precisas, consulte os manuais de instalação fornecidos com o aparelho. As medidas encontram-se indicadas em mm.

**KAD92SB30**

medidas em mm

**KAG90AW204 - KAD90VI30 - KAD90VI20 - KAI90VI20**

medidas em mm

**KIN86AF30F - KIS86AF30**

medidas em mm

**KIL82AF30 - KIR81AF30 - GIN81AE30**

medidas em mm

T: altura da porta do aparelho incluída	dobradilha não amortecida, Dobradiças em mm:	dobradilha amortecida, Porta em kg:
1500-1750	22	22

# Esquemas técnicos de frigoríficos

Os esquemas técnicos devem servir apenas de orientação. Para informações técnicas adicionais e dimensões precisas, consulte os manuais de instalação fornecidos com o aparelho. As medidas encontram-se indicadas em mm.

**KIV86VS30 - KIN86VS30**

medidas em mm

As medidas indicadas das portas dos móveis são válidas para uma junta de porta de 4 mm.

**KIV34V21FF**

medidas em mm

As medidas das portas dos móveis indicadas são válidas para uma junta de porta de 4 mm. Caso seja utilizada outra largura de friso (máx. 14 mm), as medidas têm de ser adaptadas. Para medidas maiores (1780-1790) na cobertura do nicho tem de ser previsto um friso de união.

**KID28V20FF**

medidas em mm

As medidas indicadas para a porta do móvel são válidas para uma junta de porta de 4 mm. Em caso de utilização de outra largura de friso (máx. 14 mm), as medidas têm de ser ajustadas.

**KIR41AF30**

medidas em mm

**KUL15A65**

medidas em mm

\* Rodapé/altura de montagem variável

Espaço para ligação eléctrica na parte lateral direita ou à esquerda ao lado do aparelho. Entrada e saída de ar no rodapé.

## Esquemas técnicos de frigoríficos

Os esquemas técnicos devem servir apenas de orientação. Para informações técnicas adicionais e dimensões precisas, consulte os manuais de instalação fornecidos com o aparelho. As medidas encontram-se indicadas em mm.

**GIV11AF30**

medidas em mm

**KSW38940**

medidas em mm

	a	b	c	d	e	f
KSW36	187					
KSV36, KSF36, GSN36	186	60	65	58	60	119.5
KSV33, GSN33	176					
GSN58	191	70	78	70	70	142

- a Altura
- b Largura
- c Profundidade com a porta fechada, sem puxador e sem peça distanciadora
- d Profundidade do corpo do aparelho (sem porta), sem peça distanciadora
- e Largura com a porta aberta, sem puxador
- f Profundidade com a porta aberta, sem puxador e sem peça distanciadora

**KS... e GS...**

medidas em mm

# Esquemas técnicos de máquinas de lavar roupa

Os esquemas técnicos devem servir apenas de orientação. Para informações técnicas adicionais e dimensões precisas, consulte os manuais de instalação fornecidos com o aparelho. As medidas encontram-se indicadas em mm.

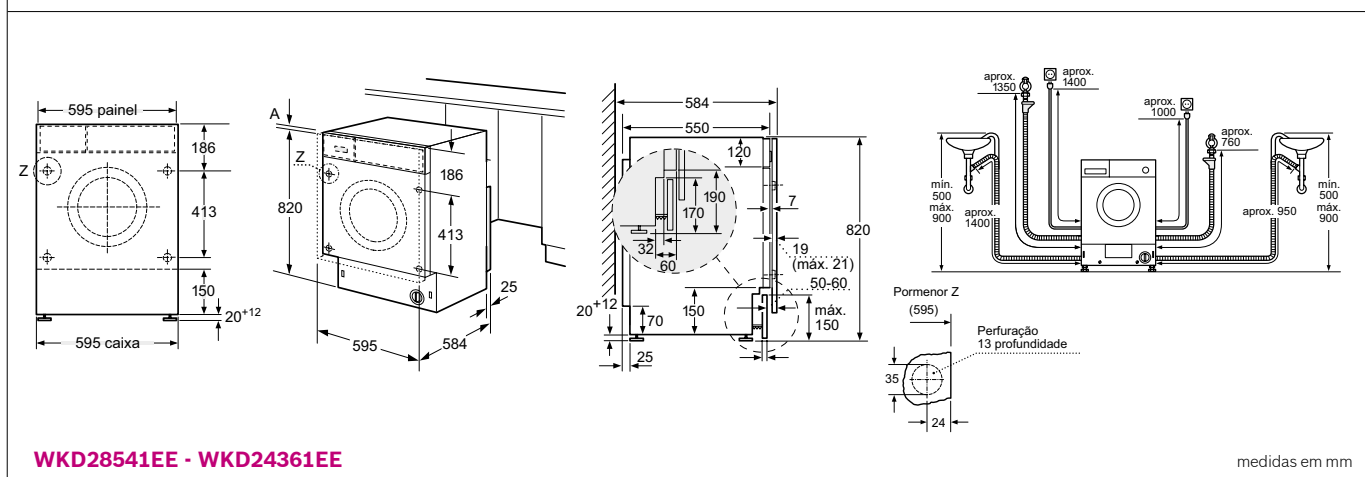
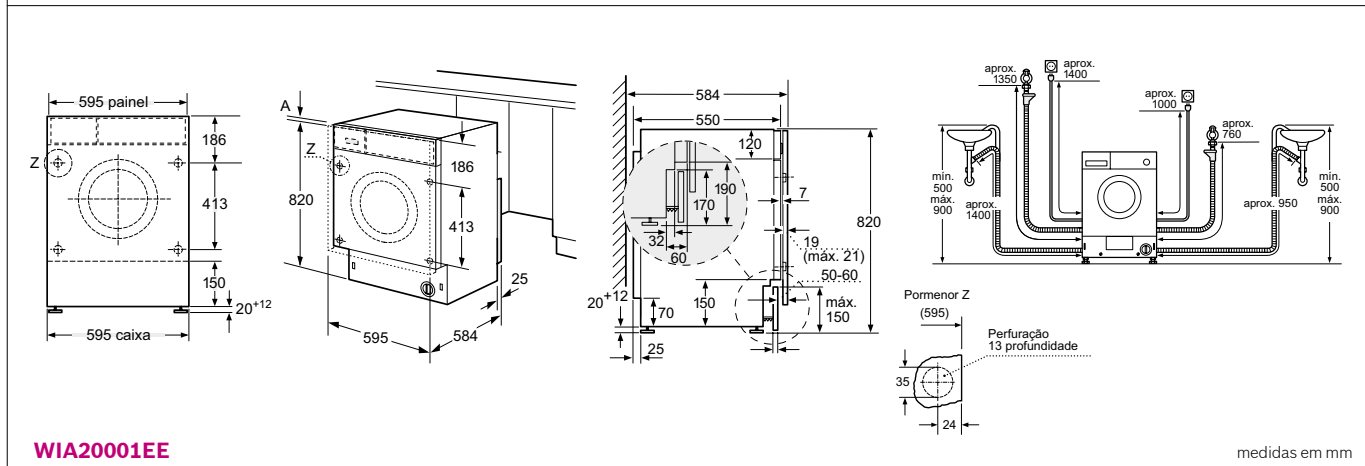
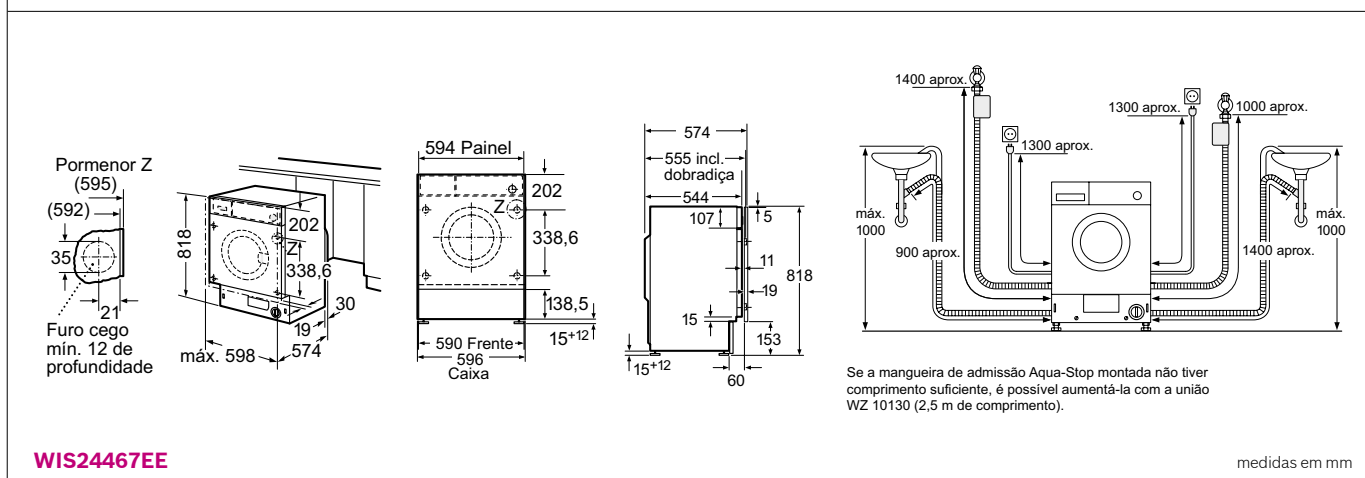
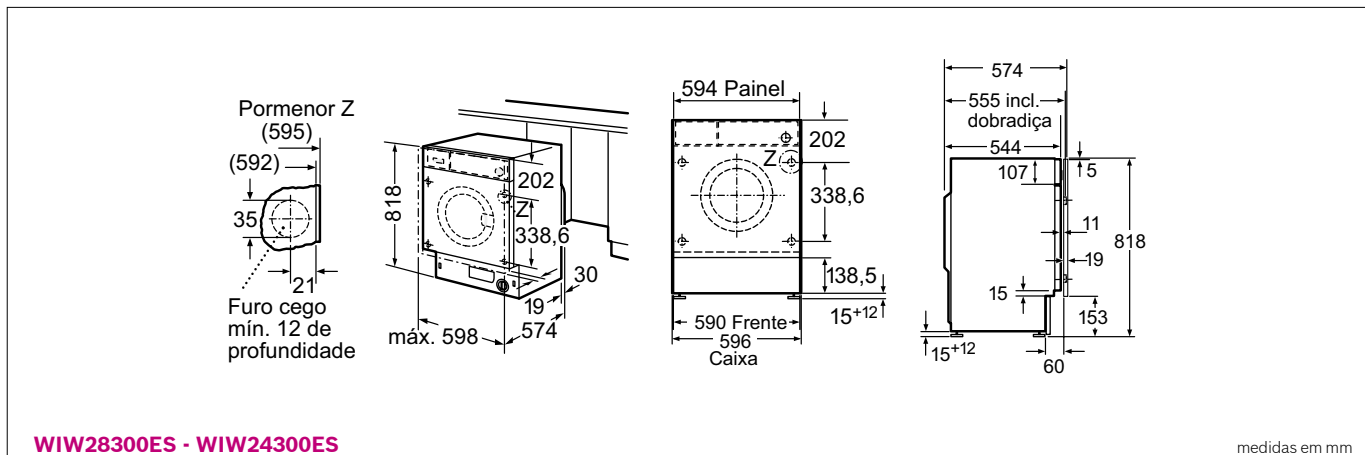

## Esquemas técnicos de máquinas de lavar loiça

Os esquemas técnicos devem servir apenas de orientação. Para informações técnicas adicionais e dimensões precisas, consulte os manuais de instalação fornecidos com o aparelho. As medidas encontram-se indicadas em mm.

Máquinas de loiça totalmente integráveis, com 81,5 cm de altura e largura 60 cm. Modelos deste catálogo.

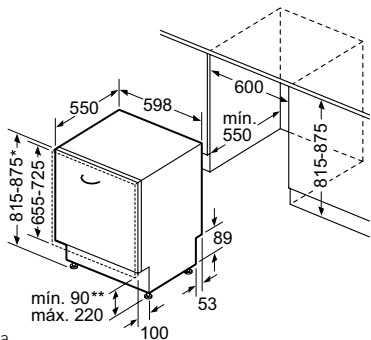

\* Mediante pés reguláveis em altura  
 \*\* Distância da porta ao chão

medidas em mm

Máquinas de loiça integráveis com painel à vista, com 81,5 cm de altura e largura 60 cm. Modelos deste catálogo.

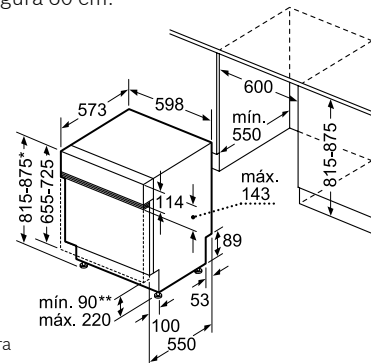

\* Mediante pés reguláveis em altura  
 \*\* Distância da porta ao chão

medidas em mm

Máquina de loiça totalmente integrável, com 81,5 cm de altura e largura 45 cm. Modelo deste catálogo.

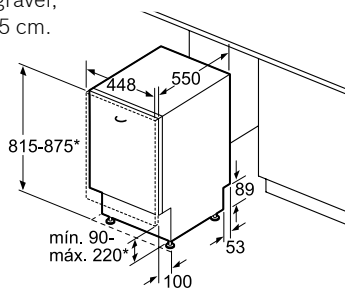

\* Através de pés reguláveis em altura  
 altura do rodapé 90-160 mm  
 caso o aparelho tenha 815 mm  
 altura do rodapé 150-220 mm  
 caso o aparelho tenha 875 mm

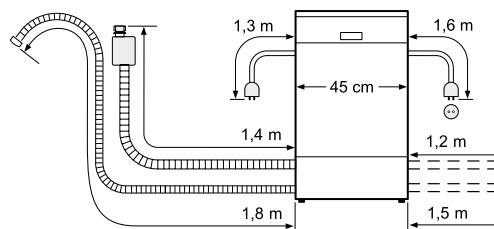

Medidas de ligação  
 para todas as máquinas de lavar loiça 45 cm

medidas em mm

**SPV45IX05E**

Máquinas de loiça de encastre, modulares com 60 cm de altura.

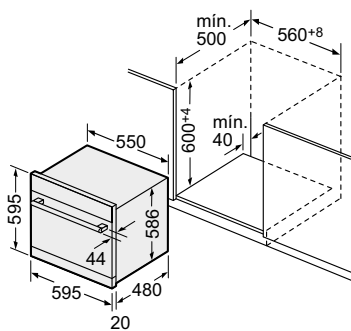

**SCE52M65EU**

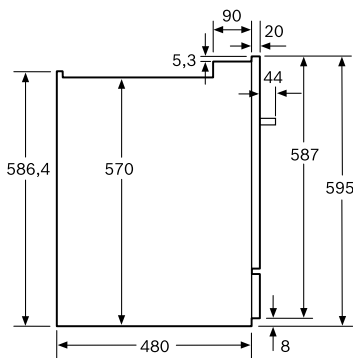

medidas em mm

# Esquemas técnicos de fornos e micro-ondas

Os esquemas técnicos devem servir apenas de orientação. Para informações técnicas adicionais e dimensões precisas, consulte os manuais de instalação fornecidos com o aparelho. As medidas encontram-se indicadas em mm.

Ter em atenção a área de rotação da abal.

Se o aparelho for instalado por baixo de uma placa de cozinhar, tem de ser observada a seguinte espessura da bancada (se necessário incl. estrutura inferior).

Tipo de placa	espessura mín. da bancada	
	saliente	plana à superfície
Placa de indução	37 mm	38 mm
Placa de indução de superfície integral	47 mm	48 mm
Placa a gás	30 mm	38 mm
Placa elétrica	27 mm	30 mm

**HSG636XS6 - HSG656RS1 - HSG636BS1** medidas em mm

Instalação com uma placa de cozinhar.

Se o aparelho for instalado por baixo de uma placa de cozinhar, tem de ser observada a seguinte espessura da bancada (se necessário incl. estrutura inferior).

Tipo de placa	espessura mín. da bancada	
	saliente	plana à superfície
Placa de indução	37 mm	38 mm
Placa de indução de superfície integral	47 mm	48 mm
Placa a gás	30 mm	38 mm
Placa elétrica	27 mm	30 mm

**HBG6764S1 - HBG676ES1 - HBG675BW1**  
**HBG675BB1 - HBG673BS1F - HBG655HS1** medidas em mm

Instalação com uma placa de cozinhar.

Profundidade do nicho, ver esquema de medidas da placa de cozinhar

Distância mín.:  
placa de indução: 5 mm  
placa de cozinhar a gás: 5 mm  
placa de cozinhar elétrica: 2 mm

**HBG578FSOR - HBG5780B0 - HBG5780W0**  
**HBG5780S0 - HBA574BR00 - HBA5370B0**  
**HBA5370W0 - HBA5370S0 - HBA512ER0**  
**HBA510BR0** medidas em mm

**VBD5780S0** medidas em mm

# Esquemas técnicos de fornos e micro-ondas

Os esquemas técnicos devem servir apenas de orientação. Para informações técnicas adicionais e dimensões precisas, consulte os manuais de instalação fornecidos com o aparelho. As medidas encontram-se indicadas em mm.

Instalação com uma placa de cozinhar.

Profundidade do nicho, consultar o esquema de medidas da placa de cozinhar

Distância min.:  
placa de indução: 5 mm  
placa a gás: 5 mm  
placa elétrica: 2 mm

Se o aparelho compacto for instalado por baixo de uma placa de cozinhar, tem de ser observada a seguinte espessura da bancada (se necessário incl. estrutura inferior).

Tipo de placa	espessura min.	da bancada
	saliente	plana à superfície
Placa de indução	42 mm	43 mm
Placa de indução de superfície integral	52 mm	53 mm
Placa a gás	32 mm	43 mm
Placa elétrica	32 mm	35 mm

**CMG633BS1 - CMG633BW1 - CBG633NS3** medidas em mm

Instalação com uma placa de cozinhar.

Profundidade do nicho, consultar o esquema de medidas da placa de cozinhar

Distância min.:  
placa de indução: 5 mm  
placa a gás: 5 mm  
placa elétrica: 2 mm

Se o aparelho compacto for instalado por baixo de uma placa de cozinhar, tem de ser observada a seguinte espessura da bancada (se necessário incl. estrutura inferior).

Tipo de placa	espessura min.	da bancada
	saliente	plana à superfície
Placa de indução	42 mm	43 mm
Placa de indução de superfície integral	52 mm	53 mm
Placa a gás	32 mm	43 mm
Placa elétrica	32 mm	35 mm

**CSG636BS3** medidas em mm

Instalação de canto do lado esquerdo

Se o aparelho compacto for instalado por baixo de uma placa de cozinhar, tem de ser observada a seguinte espessura da bancada (se necessário incl. estrutura inferior).

Tipo de placa	espessura min.	da bancada
	saliente	plana à superfície
Placa de indução	42 mm	43 mm
Placa de indução de superfície integral	52 mm	53 mm
Placa a gás	32 mm	43 mm
Placa elétrica	32 mm	35 mm

**CMA585MS0** medidas em mm

Instalação de canto do lado esquerdo

Se o aparelho compacto for instalado por baixo de uma placa de cozinhar, tem de ser observada a seguinte espessura da bancada (se necessário incl. estrutura inferior).

Tipo de placa	espessura min.	da bancada
	saliente	plana à superfície
Placa de indução	42 mm	43 mm
Placa de indução de superfície integral	52 mm	53 mm
Placa a gás	32 mm	43 mm
Placa elétrica	32 mm	35 mm

**CTL636ES1** medidas em mm



# Esquemas técnicos de fornos e micro-ondas

Os esquemas técnicos devem servir apenas de orientação. Para informações técnicas adicionais e dimensões precisas, consulte os manuais de instalação fornecidos com o aparelho. As medidas encontram-se indicadas em mm.

Através de uma gaveta de aquecimento podem ser montados fornos compactos com uma altura do aparelho de 455 mm. Não é necessário um fundo falso.

**BIC630NS1 - BIC630NW1**

medidas em mm

**CFA634GS1**

medidas em mm

**BEL634GS1 - BER634GS1 - BFL634GS1 - BFR634GS1 - BFL634GB1 - BFL634GW1**

medidas em mm

**BEL54MS0**

medidas em mm

**BFL524MS0 - BFL524MB0 - BFL524MW0 - BEL523MS0 - BFL520MS0**

medidas em mm

# Esquemas técnicos de placas

Os esquemas técnicos devem servir apenas de orientação. Para informações técnicas adicionais e dimensões precisas, consulte os manuais de instalação fornecidos com o aparelho. As medidas encontram-se indicadas em mm.

<p><b>PXV975DV1E</b> <b>PIV975DC1E</b></p> <p>medidas em mm</p>	<p><b>PXV875DV1E</b></p> <p>medidas em mm</p>	<p><b>PVS851FC5E</b></p> <p>medidas em mm</p>
<p><b>PVS775FC5E</b></p> <p>medidas em mm</p>	<p><b>PIF672FB1E</b> <b>PIF675FC1E</b></p> <p>medidas em mm</p>	<p><b>PVS651FC5E - PXE651FC1E</b> <b>PIE651FC1E - PUE611FB1E</b> <b>PIE651BB1E - PIE611BB1E</b> <b>PIJ651BB2E</b></p> <p>medidas em mm</p>
<p><b>PIE645FB1E</b></p> <p>medidas em mm</p>	<p><b>PKM875DP1D</b></p> <p>medidas em mm</p>	<p><b>PKF651FP1E</b> <b>PKF631B17E</b></p> <p>medidas em mm</p>
<p><b>PKF645B17E</b></p> <p>medidas em mm</p>	<p><b>PRS9A6D70</b></p> <p>medidas em mm</p>	<p><b>PPQ7A6B90</b></p> <p>medidas em mm</p>

# Esquemas técnicos de placas

Os esquemas técnicos devem servir apenas de orientação. Para informações técnicas adicionais e dimensões precisas, consulte os manuais de instalação fornecidos com o aparelho. As medidas encontram-se indicadas em mm.

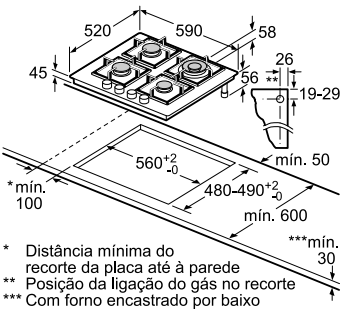
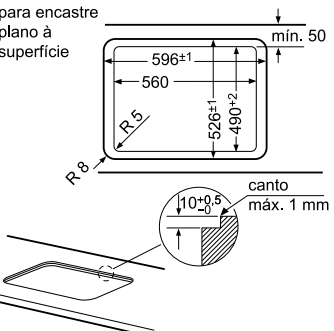
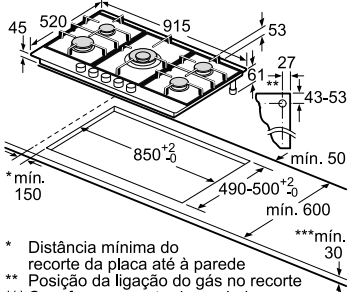
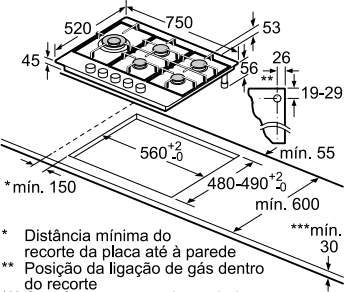
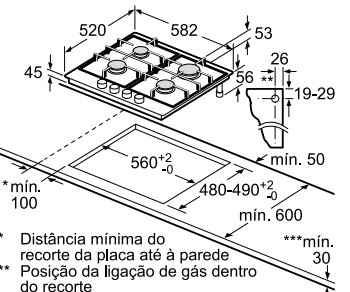
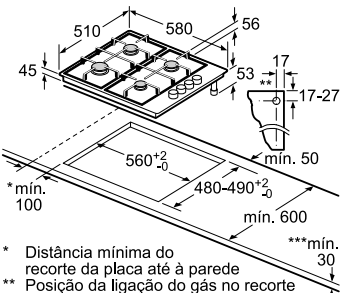
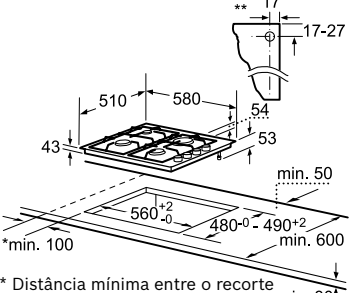
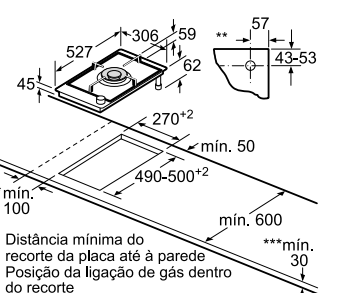
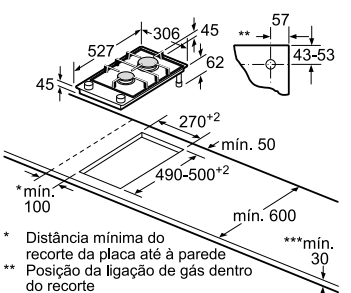
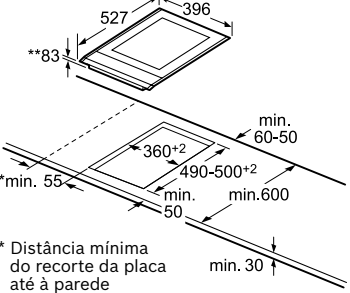
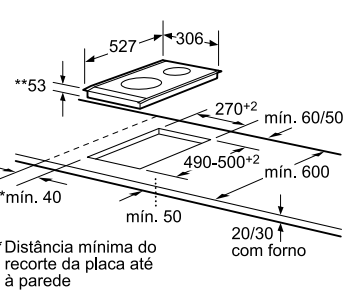
 <p>para encastre plano à superfície</p> <p>* Distância mínima do recorte da placa até à parede          ** Posição da ligação do gás no recorte          *** Com forno encastrado por baixo eventualmente mais; ver requisitos de medidas do forno</p>	 <p>* Distância mínima do recorte da placa até à parede          ** Posição da ligação do gás no recorte          *** Com forno encastrado por baixo eventualmente mais; ver requisitos de medidas do forno</p>	
 <p>* Distância mínima do recorte da placa até à parede          ** Posição da ligação do gás no recorte          *** Com forno encastrado por baixo eventualmente mais; ver requisitos de medidas do forno</p>	 <p>* Distância mínima do recorte da placa até à parede          ** Posição da ligação de gás dentro do recorte          *** Com forno encastrado por baixo eventualmente mais; ver requisitos de medidas do forno</p>	 <p>* Distância mínima do recorte da placa até à parede          ** Posição da ligação de gás dentro do recorte          *** Com forno encastrado por baixo eventualmente mais; ver requisitos de medidas do forno</p>
 <p>* Distância mínima do recorte da placa até à parede          ** Posição da ligação do gás no recorte          *** Com forno encastrado por baixo eventualmente mais; ver requisitos de medidas do forno</p>	 <p>* Distância mínima entre o recorte da placa e a parede          ** Posição da ligação do gás no recorte</p>	 <p>* Distância mínima do recorte da placa até à parede          ** Posição da ligação de gás dentro do recorte          *** Com forno encastrado por baixo eventualmente mais; ver requisitos de medidas do forno</p>
 <p>* Distância mínima do recorte da placa até à parede          ** Posição da ligação de gás dentro do recorte          *** Com forno encastrado por baixo eventualmente mais; ver requisitos de medidas do forno</p>	 <p>* Distância mínima do recorte da placa até à parede          ** Profundidade máxima de inserção</p>	 <p>* Distância mínima do recorte da placa até à parede          ** Profundidade máxima de inserção</p>

# Esquemas técnicos de placas

Os esquemas técnicos devem servir apenas de orientação. Para informações técnicas adicionais e dimensões precisas, consulte os manuais de instalação fornecidos com o aparelho. As medidas encontram-se indicadas em mm.

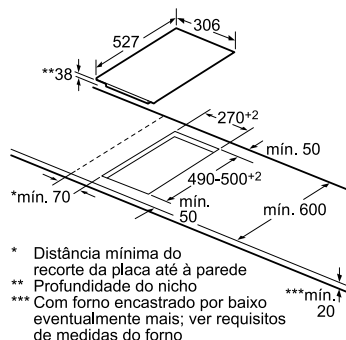

PKF375FP1E

medidas em mm

## Combinações dominó possíveis com as respetivas medidas do aparelho e de recorte

Tipo de largura: 30 40 60 70 80 90  
Largura do aparelho: 306 396 606 710 816 916

	A	B	C	L	X
2x30	306	306	-	612	<b>576</b>
1x30, 1x40	306	396	-	702	<b>666</b>
1x30, 1x60	306	606	-	912	<b>876</b>
1x30, 1x70	306	710	-	1016	<b>980</b>
1x30, 1x80	306	816	-	1122	<b>1086</b>
1x30, 1x90	306	916	-	1222	<b>1186</b>
2x40	396	396	-	792	<b>756</b>
1x40, 1x60	396	606	-	1002	<b>966</b>
1x40, 1x70	396	710	-	1106	<b>1070</b>
1x40, 1x80	396	816	-	1212	<b>1176</b>
1x40, 1x90	396	916	-	1312	<b>1276</b>
3x30	306	306	306	918	<b>882</b>
2x30, 1x40	306	306	396	1008	<b>972</b>
2x30, 1x60	306	306	606	1218	<b>1182</b>
2x30, 1x70	306	306	710	1322	<b>1286</b>
2x30, 1x80	306	306	816	1428	<b>1392</b>
2x30, 1x90	306	306	916	1528	<b>1492</b>
1x30, 2x40	306	396	396	1098	<b>1062</b>
1x30, 1x40, 1x60	306	396	606	1308	<b>1272</b>
1x30, 1x40, 1x70	306	396	710	1412	<b>1376</b>
1x30, 1x40, 1x80	306	396	816	1518	<b>1482</b>
1x30, 1x40, 1x90	306	396	916	1618	<b>1582</b>
2x40, 1x60	396	396	606	1398	<b>1362</b>

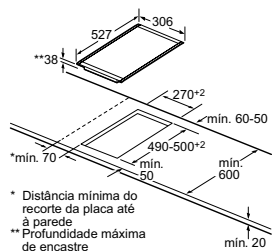
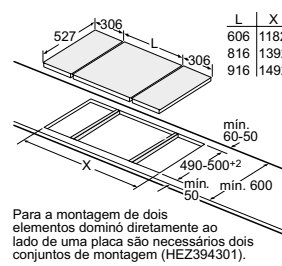
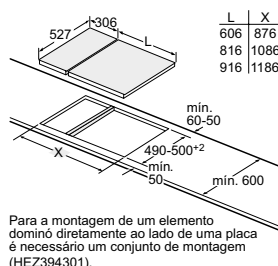
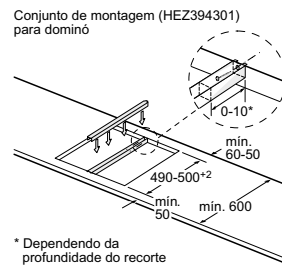
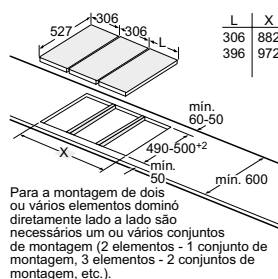

medidas em mm

# Esquemas técnicos de chaminés e exaustores

Os esquemas técnicos devem servir apenas de orientação. Para informações técnicas adicionais e dimensões precisas, consulte os manuais de instalação fornecidos com o aparelho. As medidas encontram-se indicadas em mm.

**DWF97RV60 - DWF97RV20**

(1) Extração  
(2) Saída de ar - em caso de extração, montar com as ranhuras viradas para baixo

(1) Posição para a tomada  
Respeite a espessura máxima da parede traseira.

Aparelho em modo de recirculação de ar apenas possível sem instalação de conduta. Necessita acessório para recirculação de ar.

Saída de extração de ar  
min. 60  
min. 570  
min. 450 elétrico\*  
min. 600 Gás\*  
\* a partir da aresta superior da grelha

Tomada  
min. 505  
min. 450 elétrico\*  
min. 600 Gás\*  
\* a partir da aresta superior da grelha

medidas em mm

**DWK98PR60 - DWK98PR20**

(1) Extração  
(2) Saída de ar - em caso de extração, montar com as ranhuras viradas para baixo

(1) Posição para a tomada  
Respeite a espessura máxima da parede traseira.

Aparelho em modo de recirculação de ar apenas possível sem instalação de conduta. Necessita acessório para recirculação de ar.

Saída de extração de ar  
min. 60  
min. 465  
min. 450 Elétrico  
min. 600 Gás\*  
\* a partir da aresta superior da grelha

Tomada  
min. 400  
min. 450 Elétrico  
min. 600 Gás\*  
\* a partir da aresta superior da grelha

medidas em mm

**DWK98JQ60 - DWK98JQ20 - DWK87CM60<sup>(a)</sup> - DWK67CM60<sup>(b)</sup>**

(1) Extração  
(2) Saída de ar - em caso de extração, montar com as ranhuras viradas para baixo

(1) Posição para a tomada  
Respeite a espessura máxima da parede traseira.

Aparelho em modo de recirculação de ar apenas possível sem instalação de conduta. Necessita acessório para recirculação de ar.

Saída de extração de ar  
min. 60  
min. 465  
min. 450 Elétrico  
min. 600 Gás\*  
\* a partir da aresta superior da grelha

Tomada  
min. 400  
min. 450 Elétrico  
min. 600 Gás\*  
\* a partir da aresta superior da grelha

medidas em mm

**DWB98PR50 - DWB98JQ50 - DWB97CM50**

(1) Extração  
(2) Circulação de ar  
(3) Saída de ar - em caso de extração, montar com as ranhuras viradas para baixo

Tomada  
min. 500  
min. 550 Elétrico  
Recomendação 650  
min. 650 Gás\*

Saída de extração de ar  
min. 60  
min. 450  
min. 550 Elétrico  
Recomendação 650  
min. 650 Gás\*

\* a partir da aresta superior da grelha

\* a partir da aresta superior da grelha

medidas em mm

# Esquemas técnicos de chaminés e exaustores

Os esquemas técnicos devem servir apenas de orientação. Para informações técnicas adicionais e dimensões precisas, consulte os manuais de instalação fornecidos com o aparelho. As medidas encontram-se indicadas em mm.

(1) Extração  
(2) Circulação de ar  
(3) Saída de ar - em caso de extração, montar com as ranhuras viradas para baixo

Caso seja utilizada uma parede traseira, o design do aparelho tem de ser respeitado.

\* A partir da aresta superior da grelha

\* A partir da aresta superior da grelha

min. 550/650 Elétrico/Gás\*

min. 550/650 Elétrico/Gás\*

**DWB97IM50 - DWB77IM50<sup>(a)</sup> - DWB67IM50<sup>(b)</sup> - DWB96BC50 - DWB76BC50<sup>(a)</sup> - DWB66BC50<sup>(b)</sup>**

medidas em mm

(1) Extração  
(2) Circulação de ar  
(3) Saída de ar - em caso de extração, montar com as ranhuras viradas para baixo

\* a partir da aresta superior da grelha

regulável em altura em intervalos de 20 mm (744-1044)

**DIB98JQ50 - DIB97JP50**

medidas em mm

(1) Extração  
(2) Circulação de ar  
(3) Saída de ar - em caso de extração, montar com as ranhuras viradas para baixo

\* a partir da aresta superior da grelha

regulável em altura em intervalos de 20 mm (744-1044)

**DIB97IM50**

medidas em mm

A saída do ventilador pode ser rodada nas quatro direções possíveis

Extração

Circulação de ar

Circulação de ar

A: Desempenho ideal 700-1300  
\* a partir da aresta superior da grelha

A: Desempenho ideal 700-1300  
\* a partir da aresta superior da grelha

A: Desempenho ideal 700-1300  
\* a partir da aresta superior da grelha

Não monte diretamente na placa de gesso cartonado ou materiais leves semelhantes do teto suspenso. É necessária uma subestrutura adequada, que esteja bem fixa ao teto de betão.

**DRC99PS20 - DRC97AQ50**

medidas em mm

# Esquemas técnicos de chaminés e exaustores

Os esquemas técnicos devem servir apenas de orientação. Para informações técnicas adicionais e dimensões precisas, consulte os manuais de instalação fornecidos com o aparelho. As medidas encontram-se indicadas em mm.

**Pormenor A**

A unidade do motor pode ser rodada para todos os quatro lados, montada na parte da frente ou de trás, bem como afastada do aparelho. (é necessário um acessório especial)

A unidade do motor pode ser rodada para os 4 lados, e ser montada na parte da frente e traseira.

A unidade do motor pode ser montada com uma distância máxima de 3 m até ao aparelho. (necessário acessório especial)

Utilização com placa de cozinhar a gás apenas possível no modo de funcionamento em recirculação de ar. Potência máxima conjunta de 13,4 kW.  
 \* 650 mm de profundidade apenas em conjunto com placas de cozinhar estreitas.  
 \*\* min. 750 mm para placas de cozinhar com 500 mm de profundidade de recorte.

Para o encaixe plano à superfície em bancadas de pedra e de granito

**DDD96AM60** medidas em mm

medidas em mm

\*a partir da aresta superior da grelha

**DHL885C** medidas em mm

medidas em mm

\*a partir da aresta superior da grelha

**DHL785C** medidas em mm

# Esquemas técnicos de chaminés e exaustores

Os esquemas técnicos devem servir apenas de orientação. Para informações técnicas adicionais e dimensões precisas, consulte os manuais de instalação fornecidos com o aparelho. As medidas encontram-se indicadas em mm.

\*a partir da aresta superior da grelha

**DHL585B** medidas em mm

\*a partir da aresta superior da grelha

**DHL755BL** medidas em mm

\*a partir da aresta superior da grelha

**DHL555BL** medidas em mm

Adaptação da profundidade do filtro extensível possível até 29 mm

Posição das lâmpadas LED  
Painel da parede traseira máx. 20 mm  
X: conforme o equipamento

Na instalação do exaustor com painel plano de 90 cm num armário superior com 90 cm de largura é necessário um kit de instalação. Os dois suportes de instalação são aparafusados no móvel, à direita e à esquerda. Instalação de acordo com a matriz.

**DFS097A50** medidas em mm



# Esquemas técnicos de chaminés e exaustores

Os esquemas técnicos devem servir apenas de orientação. Para informações técnicas adicionais e dimensões precisas, consulte os manuais de instalação fornecidos com o aparelho. As medidas encontram-se indicadas em mm.

**DFS067A50**

Adaptação da profundidade do filtro extensível possível até 29 mm

Profundidade do corpo 300

Posição das lâmpadas LED  
X: conforme o equipamento  
Painel da parede traseira máx. 20 mm

medidas em mm

**DFM064W52**

Profundidade do corpo 300

Posição das lâmpadas LED  
X: conforme o equipamento  
Painel da parede traseira máx. 20 mm

medidas em mm

**DFT63AC50**

medidas em mm

**DUL63CC55**

medidas em mm

# Esquemas técnicos de chaminés e exaustores

## Instalação com módulo para funcionamento em modo de recirculação CleanAir

Os esquemas técnicos devem servir apenas de orientação. Para informações técnicas adicionais e dimensões precisas, consulte os manuais de instalação fornecidos com o aparelho. As medidas encontram-se indicadas em mm.

**DWZ0XX0J5**

Na instalação na caixa do ventilador girar o módulo de circulação do ar em 180°. Tomada apenas fora da área assinalada. min. 250, min. 100, min. 100, 447.

Tomada apenas fora da área assinalada. min. 250, min. 100, min. 100, min. 567, máx. 907.

Instalação com ranhuras de circulação do ar viradas para baixo.

medidas em mm

**DWZ0XX0J0**

Tomada apenas fora da área assinalada. min. 250, min. 100, min. 100, 450.

Tomada apenas fora da área assinalada. min. 250, min. 100, min. 100, min. 580, máx. 910.

Instalação com ranhuras de circulação do ar viradas para baixo.

Instalação com canal interior. 210, \*min. 300.

\* Respeitar a distância mínima ao teto.

medidas em mm

**DSZ6230**

350, 425, 254, 45, 170, 330, 180, 170, 195, 170, 180, min. 113, máx. 365.

medidas em mm

**DIZ0JC2D0 - DIZ0JC5D0**

262, 242, 203, 98, 284, ø 150, 40, 252, 271, 418, 437, 16-50, 428, 260.

Circulação de ar. min. 305, min. 1000, min. 650°.

A: Desempenho ideal 700-1300 \* a partir da aresta superior da grelha.

Circulação de ar. min. 305, min. 1000, min. 1000, min. 650°.

A: Desempenho ideal 700-1300 \* a partir da aresta superior da grelha.

medidas em mm

# Esquemas técnicos de chaminés e exaustores

## Instalação com módulo para funcionamento em modo de recirculação CleanAir

Os esquemas técnicos devem servir apenas de orientação. Para informações técnicas adicionais e dimensões precisas, consulte os manuais de instalação fornecidos com o aparelho. As medidas encontram-se indicadas em mm.

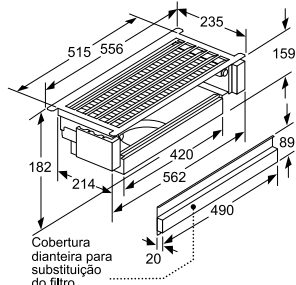

### Instalação com exaustores integráveis

Instalação do exaustor integrável com módulo Clean Air

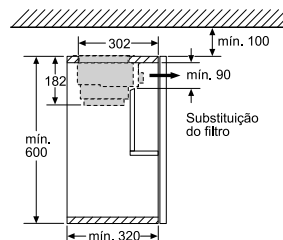

Instalação da caixa do exaustor integrável com módulo Clean Air

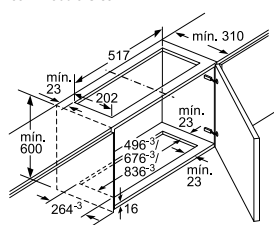

### Instalação com exaustores telescópicos

Instalação da caixa do exaustor telescópico com módulo Clean Air

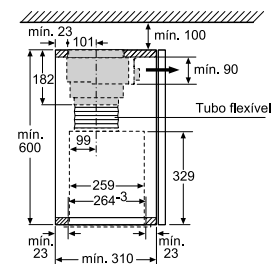

Instalação do exaustor em móvel de 900 mm

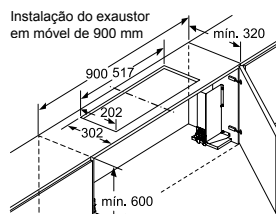

Não é possível utilizar o módulo Clean Air em armários com travessa (porta de elevação).

Instalação do exaustor em móvel de 600 mm

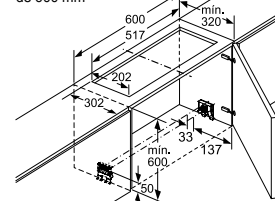

Não é possível utilizar o módulo Clean Air em armários com travessa (porta de elevação).

DSZ4683

medidas em mm





# Todas as vantagens do nosso Serviço Técnico Oficial.

A nossa rede de Serviços Técnicos Oficiais dispõe da tecnologia mais avançada e sobretudo, de uma equipa profissional que conhece bem os seus eletrodomésticos. Construímos peça por peça, por isso, somos capazes de colocar o seu aparelho a funcionar sempre na perfeição.

## Serviços de assistência técnica



### Atendimento personalizado 6 dias por semana

Assistência personalizada, marcações de assistências técnicas, encomendas de peças de reposição e acessórios de fábrica. Contacto: 214 250 730.



### Máxima garantia

2 anos de garantia em todas as reparações.



### Extensa rede de Serviços Técnicos

A nossa rede de serviços está presente em todo o país, continente e ilhas.

## Acessórios e peças



### Compra online

Veja a gama de acessórios disponível na loja online em [www.bosch-home.pt/store](http://www.bosch-home.pt/store). Entrega em aproximadamente 48h, sujeito à existência de stock.



### Todos os serviços online

Também pode solicitar uma reparação online através do link: <http://www.bosch-home.pt/servico/servico-de-reparacao>



### Assistente interativo

Todas as opções de assistência que necessita num único lugar. Um resumo completo com toda a informação relevante sobre o seu eletrodoméstico. <http://www.bosch-home.pt/servico/ajuda/servico-de-assistencia>



### Manuais de instrução

Conheça melhor o seu eletrodoméstico. Colocamos à sua disposição a documentação completa do seu produto. <http://www.bosch-home.pt/servico/ajuda/procura-manual>

# Extensão de garantia oficial Bosch.

## 5 anos de máxima tranquilidade.

Garantia 100% do fabricante durante 5 anos. Desde o momento da compra, o seu novo eletrodoméstico Bosch está coberto por um período de 2 anos de garantia. Oferecemos a possibilidade de estender esta garantia por + 3 anos.

### Técnicos especializados

A reparação do seu eletrodoméstico será realizada pelos nossos técnicos oficiais da marca Bosch, especialmente formados para reparar os seus aparelhos.

### Peças originais

Os nossos técnicos utilizam sempre peças de substituição originais.

## Garantia Bosch

### Onde e quando posso adquirir?

Pode adquirir esta extensão antes de finalizar os dois anos de garantia legal do fabricante. Basta aceder aqui: <http://www.bosch-home.pt/servico/limpeza-e-manutencao/extensao-garantia>

### Que vantagens oferece?

- ▶ Garantia 100% do fabricante durante 5 anos.
- ▶ Qualidade Bosch a longo prazo e a um preço competitivo.
- ▶ Máxima cobertura que protege antes de possíveis gastos ou reparações. Evitar qualquer surpresa inesperada e preocupações.
- ▶ Consultar mais informação no nosso site <http://www.bosch-home.pt/servico/limpeza-e-manutencao/extensao-garantia>



**BSHP Electrodomésticos, Sociedade Unipessoal, Lda.**

Rua do Alto do Montijo, n.º 15  
2790-012 Carnaxide  
Portugal

**www.bosch-home.pt**

A BSHP Electrodomésticos, Sociedade Unipessoal, Lda. reserva o direito de proceder a qualquer alteração sem aviso prévio.  
© 2019 BSHP Electrodomésticos, Sociedade Unipessoal, Lda. Proibida a reprodução em parte ou total. Impresso em Portugal. 05.2019.  
CATALOGO.05.2019.BEL.5000

### **Assistência Técnica Oficial Bosch.**

A nossa rede de Serviços Técnicos Oficiais e Serviços Autorizados dispõe da tecnologia mais avançada e sobretudo, de uma equipa profissional que conhece bem os seus eletrodomésticos.

Para pedidos de reparação, acessórios e peças ligue: 214 250 730

Para informações sobre o seu aparelho ligue: 214 250 770

### **Visite-nos também em:**



<http://www.facebook.com/boschhomeportugal>



<http://www.youtube.com/boschhomept>